

Kods	Apraksts
<input checked="" type="checkbox"/> 201	Sienas panelis TENAX W
<input checked="" type="checkbox"/> 202	Jumta panelis TENAX TR
<input type="checkbox"/> 341	Parapeta uzlika, RF
<input type="checkbox"/> 401-1	Blīvējošā lente, pašlīmējoša no vienas puses, biezums t=3 mm, platums b=30 mm
<input type="checkbox"/> 401-2	Blīvējošā lente, pašlīmējoša no vienas puses, biezums t=3 mm, platums b=9 mm
<input type="checkbox"/> 421	Mīnerālvate, loksneš
<input type="checkbox"/> 431	Montāžas putas
<input type="checkbox"/> 441	Mīkstsais jumta segums
<input type="checkbox"/> 501-1	Skrūves paneļu stiprināšanai, pašurbjošas, tērauda konstrukcijām ar biezumu līdz 12 mm (c/c ≤ 500 mm)
<input type="checkbox"/> 521-1	Skrūves nosegdetaļu montāžai pie paneliem (c/c ≤ 500 mm)
<input checked="" type="checkbox"/>	Iekļauts piedāvājumā

Autoritātes SIA TENAXPORS. Atļauts lietot SIA TENAXPORS ražoto materiālu montāžai.
 Projektējis ir atbildīgs par izstrādājuma veiksmīgu ierīkošanu.



"TENAXPANEL" SIA
 Spodribas iela 1, Dobeles, LV-3701, Latvija
 Telefons: +371 63720957

Rasējuma numurs:
 SP-440-1-lv

Nosaukums:

TENAX TR.
 Gala sienas parapets - Variants 1

Izstrādājuma veids:
 Jumts

Mērogs:
 1:5

Datums:
 Janvāris 2019

Kods	Apraksts
341	Parapeta uzlika, RF

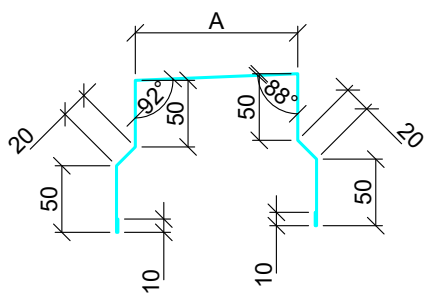

Metāla loksnes biezums 0,5; 0,6 mm
Pārklājums: tāds pats, kā paneļa pārklājums
Garums: 2,4 līdz 3,0 m

Paneļa biezums	50	80	100	120	150	175	200	240	300
A	52	82	102	122	152	177	202	242	302
Loksnes platums	313	345	366	386	418	443	471	511	576

* Citi platumi ir iespējami pēc individuāla pieprasījuma

Autoritātes SIA TENAXPORS. Atļauts lietot SIA TENAXPORS ražoto materiālu montāžai.
Projektējis ir atbildīgs par izstrādājuma veiksmīgu ieviešanu.



"TENAXPANEL" SIA
Spodribas iela 1, Dobeles, LV-3701, Latvija
Telefons: +371 63720957

Nosaukums:

TENAX TR.
Gala sienas parapets - Variants 1 (Profilis).

Rasējuma numurs:
SP-440-1-lv

Izstrādājuma veids:
Jumts

Mērogs:
1:5

Datums:
Janvāris 2019

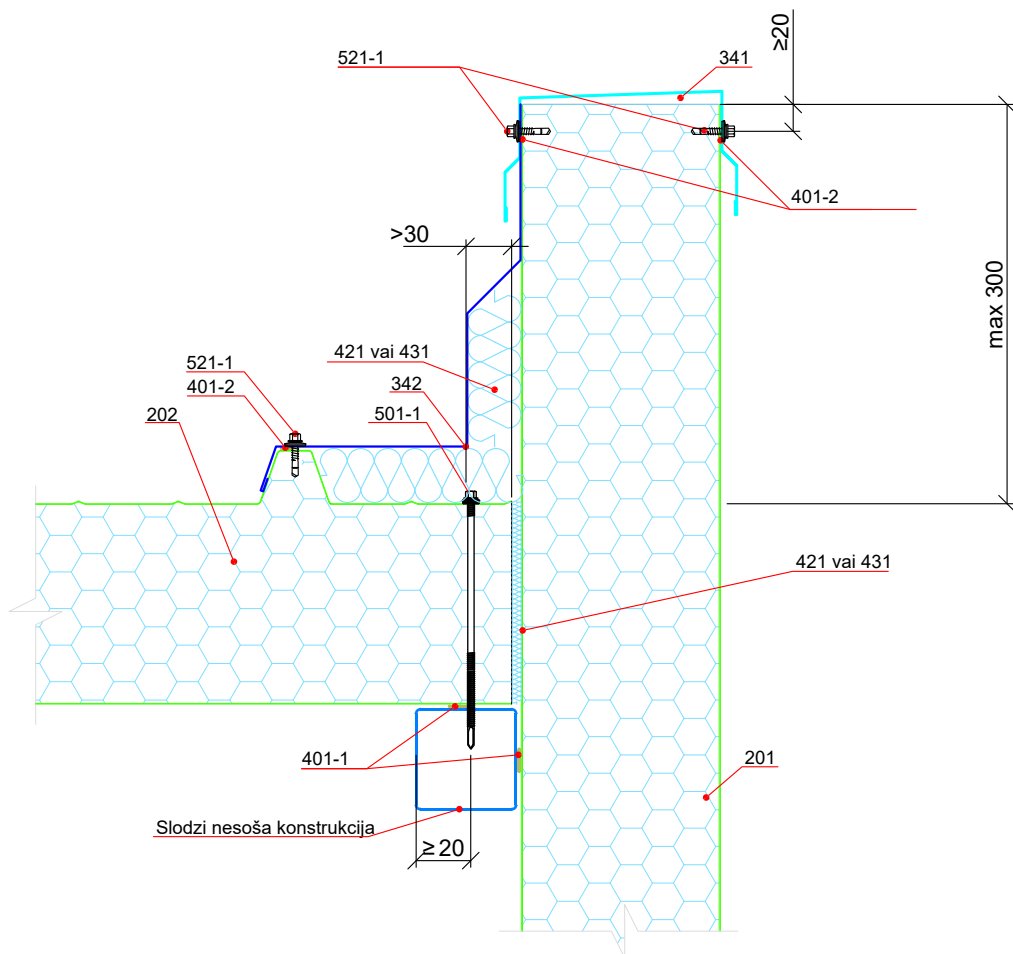

Kods	Apraksts
<input checked="" type="checkbox"/>	201 Sienas panelis TENAX W
<input checked="" type="checkbox"/>	202 Jumta panelis TENAX TR
<input type="checkbox"/>	341 Parapeta uzlika, RF
<input type="checkbox"/>	342 Parapeta uzlika RI
<input type="checkbox"/>	401-1 Blīvējošā lente, pašlīmējoša no vienas puses, biezums t=3 mm, platums b=30 mm
<input type="checkbox"/>	401-2 Blīvējošā lente, pašlīmējoša no vienas puses, biezums t=3 mm, platums b=9 mm
<input type="checkbox"/>	411-1 Neitrāls hermētiķis, caurspīdīgs
<input type="checkbox"/>	421 Minerālvate, loksnes
<input type="checkbox"/>	431 Montāžas putas
<input type="checkbox"/>	501-1 Skrūves paneļu stiprināšanai, pašurbjošas, tērauda konstrukcijām ar biezumu līdz 12 mm (c/c ≤ 500 mm)
<input type="checkbox"/>	521-1 Skrūves nosedgetaļu montāžai pie paneliem (c/c ≤ 500 mm)
<input type="checkbox"/>	531-1 Kniedes nosedgetaļu montāžai pie paneliem (c/c ≤ 300 mm)
<input checked="" type="checkbox"/>	Iekļauts piedāvājumā

Autoritātes SIA TENAXPORS. Atļauts lietot SIA TENAXPORS ražoto materiālu montāžai.
 Projektējis ir atbildīgs par izstrādājuma veiksmīgu ierīkošanu.



"TENAXPANEL" SIA
 Spodribas iela 1, Dobele, LV-3701, Latvija
 Telefons: +371 63720957

Nosaukums:

TENAX TR.
 Gala sienas parapets - Variants 2

Rasējuma numurs:
 SP-440-2-lv

Izstrādājuma veids:
 Jumts

Mērogs:
 1:5

Datums:
 Janvāris 2019

Kods	Apraksts
341	Parapeta uzlika, RF

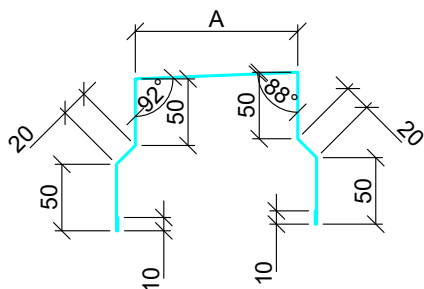

Metāla loksnes biezums 0,5; 0,6 mm
Pārklājums: tāds pats, kā paneļa pārklājums
Garums: 2,4 līdz 3,0 m

Paneļa biezums	50	80	100	120	150	175	200	240	300
A	52	82	102	122	152	177	202	242	302
Loksnes platums	313	345	366	386	418	443	471	511	576

* Citi platumi ir iespējami pēc individuāla pieprasījuma

Kods	Apraksts
342	Parapeta uzlika RI

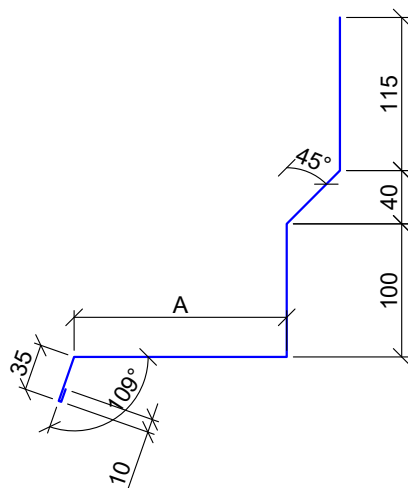

Metāla loksnes biezums 0,5; 0,6 mm
Pārklājums: tāds pats, kā paneļa pārklājums
Garums: 2,4 līdz 3,0 m

A*	100	120	140	160	180	200
Loksnes platums	478	498	518	538	558	578

* Citi platumi ir iespējami pēc individuāla pieprasījuma

Autoritātes SIA TENAXPORS. Atļauts lietot SIA TENAXPORS ražoto materiālu montāžai.
Projektējis ir atbildīgs par izstrādājuma veiksmīgu ieviešanu.



"TENAXPANEL" SIA
Spodribas iela 1, Dobeles, LV-3701, Latvija
Telefons: +371 63720957

Rasējuma numurs:
SP-440-2-Iv

Nosaukums:

TENAX TR.
Gala sienas parapets - Variants 2 (Profili).

Izstrādājuma veids:
Jumts

Mērogs:
1:5

Datums:
Janvāris 2019

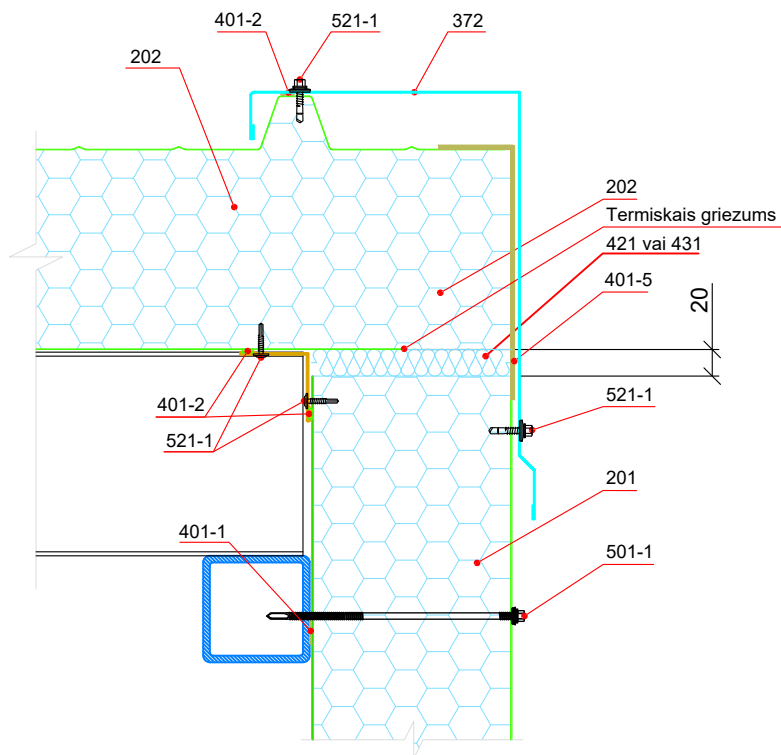

Kods	Apraksts
<input checked="" type="checkbox"/> 201	Sienas panelis TENAX W
<input checked="" type="checkbox"/> 202	Jumta panelis TENAX TR
<input type="checkbox"/> 327-1	Stūra uzlika, LF
<input type="checkbox"/> 372	Vējmala trapecveida jumtam, VT
<input type="checkbox"/> 401-2	Bļīvņošā lente, pašīmējoša no vienas puses, biezums t=3 mm, platums b=9 mm
<input type="checkbox"/> 421	Minerālvate, loksne
<input type="checkbox"/> 431	Montāžas putas
<input type="checkbox"/> 501-1	Skrūves paneļu stiprināšanai, pašurbjošas, tērauda konstrukcijām ar biezumu līdz 12 mm (c/c ≤ 500 mm)
<input type="checkbox"/> 521-1	Skrūves nosekdetaļu montāžai pie paneļiem (c/c ≤ 500 mm)
<input checked="" type="checkbox"/>	Iekļauts piedāvājumā

Autoritātes SIA TENAXPORS. Atļauts lietot SIA TENAXPORS ražoto materiālu montāžai.
 Projektējis ir atbildīgs par izstrādājuma veiksmīgu ieviešanu.



"TENAXPANEL" SIA
 Spodribas iela 1, Dobele, LV-3701, Latvija
 Telefons: +371 63720957

Rasējuma numurs:
SP-441-1-lv

Nosaukums:

TENAX TR.
 Jumta un sienas savienojums gala sienai.

Izstrādājuma veids:
 Jumts

Mērogs:
 1:5

Datums:
 Janvāris 2019

Kods	Apraksts
327-1	Stūra uzlika, LF

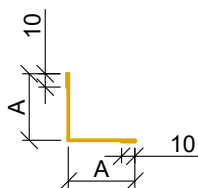

Metāla loksnes biezums 0,5; 0,6 mm
Pārklājums: tāds pats, kā paneļa pārklājums
Garums: 2,4 līdz 3,0 m

A*	50	75	100	150
Loksnes platums	120	170	220	320

* Citi platumi iespējami pēc individuāla pasūtījuma

Kods	Apraksts
372	Vējmala trapecveida jumtam, VT

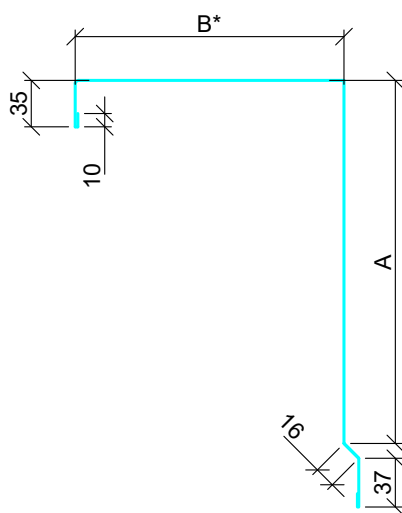

Metāla loksnes biezums 0,5; 0,6 mm
Pārklājums: tāds pats, kā paneļa pārklājums
Garums: 2,4 līdz 3,0 m

Jumta paneļa biezums	50	80	100	120	150	175	200	220
A	120	150	170	190	220	245	270	290

B* Izmērs var variēt no 100 līdz 250 mm

Autoritātes SIA TENAXPORS. Atļauts lietot SIA TENAXPORS ražoto materiālu montāžai.
Projektējis ir atbildīgs par izstrādājuma veidošanu mežģūlī.



"TENAXPANEL" SIA
Spodribas iela 1, Dobeles, LV-3701, Latvija
Telefons: +371 63720957

Rasējuma numurs:
SP-441-1-IV

Nosaukums:

TENAX TR.
Jumta un sienas savienojums gala sienai (Profili).

Izstrādājuma veids:
Jumts

Mērogs:
1:5

Datums:
Janvāris 2019

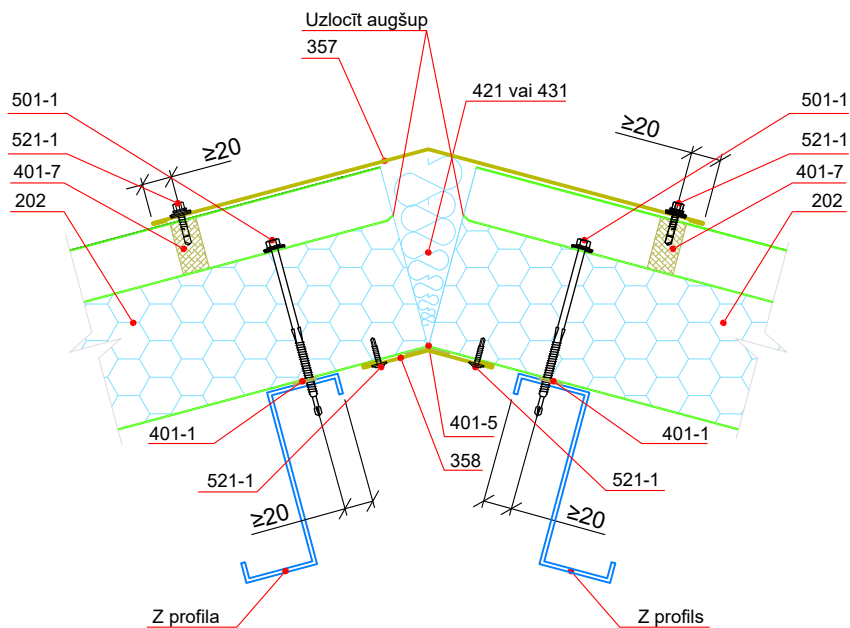

Kods	Apraksts
------	----------

<input checked="" type="checkbox"/>	202	Jumta panelis TENAX TR
<input type="checkbox"/>	357	Kores uzlika trapecveida jumtam, TRK
<input type="checkbox"/>	358	Kores uzlika iekšpusē, TRK1
<input type="checkbox"/>	401-1	Blīvējošā lente, pašlīmējoša no vienas puses, biezums t=3 mm, platums b=30 mm (Uz paneļa pirmā un pēdējā blīsta)
<input type="checkbox"/>	401-2	Blīvējošā lente, pašlīmējoša no vienas puses, biezums t=3 mm, platums b=9 mm
<input type="checkbox"/>	401-5	Akrila pašlīmējošā lentā
<input type="checkbox"/>	401-7	PU, EPS Kores blīvējums
<input type="checkbox"/>	421	Mīnerālvate, loksneš
<input type="checkbox"/>	431	Montāžas putas
<input type="checkbox"/>	501-1	Skrūves paneļu stiprināšanai, pašurbjošas, tērauda konstrukcijām ar biezumu līdz 12 mm (c/c ≤ 500 mm)
<input type="checkbox"/>	521-1	Skrūves nosegetaļu montāžai pie paneļiem (c/c ≤ 500 mm)
<input checked="" type="checkbox"/>		Iekļauts piedāvājumā

Autoritātes SIA TENAXPORS. Atļauts lietot SIA TENAXPORS ražoto materiālu montāžai.
 Projektējis ir atbildīgs par izstrādājuma veiksmīgu ieviešanu.



"TENAXPANEL" SIA
 Spodribas iela 1, Dobeles, LV-3701, Latvija
 Telefons: +371 63720957

Nosaukums:

TENAX TR.
Kores stiprinājums.

Rasējuma numurs:

SP-442-1-lv

Izstrādājuma veids:

Jumts

Mērogs:

1:5

Datums:

Janvāris 2019

Kods	Apraksts
357	Kores uzlika trapecveida jumtam, TRK

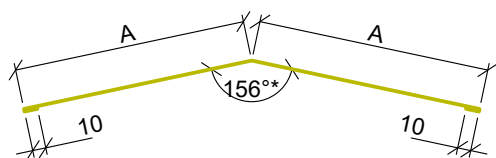

Metāla loksnes biezums 0,5; 0,6 mm
Pārklājums: tāds pats, kā paneļa pārklājums
Garums: 2,4 līdz 3,0 m

A*	175	200	225	250
Loksnes platums	374	424	474	524

*Citi platumi un leņķi ir iespējami pēc individuāla pasūtījuma

Kods	Apraksts
358	Kores uzlika iekšpusē, TRK1

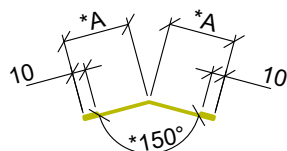

Metāla loksnes biezums 0,5; 0,6 mm
Pārklājums: tāds pats, kā paneļa pārklājums
Garums: 2,4 līdz 3,0 m

A*	50
Loksnes platums	120

*Citi platumi un leņķi ir iespējami pēc individuāla pasūtījuma

Autoritātes SIA TENAXPORS. Atļauts lietot SIA TENAXPORS ražoto materiālu montāžai.
Projektējis ir atbildīgs par izstrādājuma veiksmīgu ierīkošanu.



"TENAXPANEL" SIA
Spodribas iela 1, Dobeles, LV-3701, Latvija
Telefons: +371 63720957

Rasējuma numurs:
SP-442-1-lv

Nosaukums:

TENAX TR.
Kores stiprinājums (Profili).

Izstrādājuma veids:
Jumts

Mērogs:
1:5

Datums:
Janvāris 2019

Autoritātes SIA TENAXPORS. Atļauts lietot SIA TENAXPORS ražoto materiālu montāžai.
 Projektējs ir atbildīgs par izstrādājuma veiksmīgu ieviešanu.

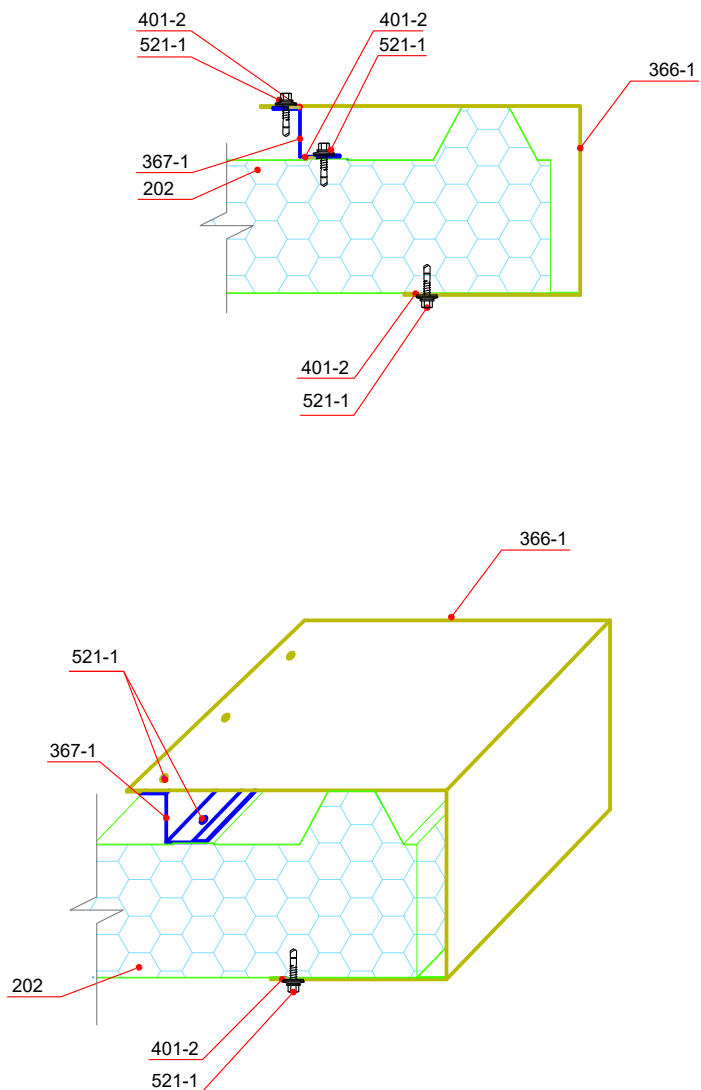

Kods	Apraksts
<input checked="" type="checkbox"/> 202	Jumta panelis TENAX TR
<input type="checkbox"/> 366-1	Jumta pārlaiduma uzlika trapecveida jumtam, TRV
<input type="checkbox"/> 367-1	Jumta pārlaiduma uzlikas palīgdetaļa, TRZ
<input type="checkbox"/> 401-2	Blīvējošā lente, pašlīmējoša no vienas puses, biezums t=3 mm, platums b=9 mm
<input type="checkbox"/> 411-1	Neitrāls hermētiķis, caurspīdīgs
<input type="checkbox"/> 521-1	Skrūves nosegdetaļu montāžai pie paneļiem (c/c ≤ 500 mm)
<input checked="" type="checkbox"/>	Iekļauts piedāvājumā



"TENAXPANEL" SIA
 Spodribas iela 1, Dobele, LV-3701, Latvija
 Telefons:+371 63720957

Nosaukums:

TENAX TR.
 Pārlaiduma savienojums gala sienai.

Rasējuma numurs:
 SP-443-1-lv

Izstrādājuma veids:
 Jumts

Mērogs:
 1:5

Datums:
 Janvāris 2019

Kods	Apraksts
366-1	Jumta pārlaiduma uzlika trapecveida jumtam, TRV

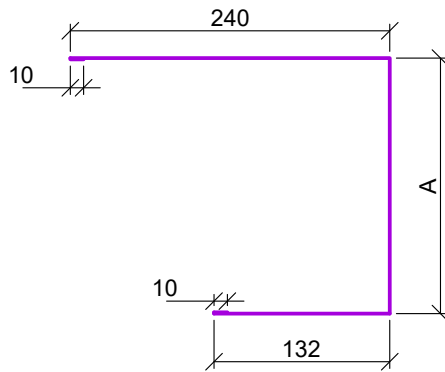

Metāla loksnes biezums 0,5; 0,6 mm
Pārklājums: tāds pats, kā paneļa pārklājums
Garums: 2,4 līdz 3,0 m

Paneļa biezums	50	80	100	120	150	175	200	240
A	92	122	142	162	192	217	242	282
Loksnes platums	484	514	534	554	584	609	634	674

Citi platumi un leņķi ir iespējami pēc individuāla pasūtījuma

Kods	Apraksts
367-1	Jumta pārlaiduma uzlikas palīgdetaļa, TRZ

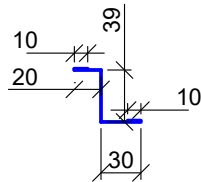

Metāla loksnes biezums 0,5; 0,6 mm
Pārklājums: tāds pats, kā paneļa pārklājums
Garums: 2,4 līdz 3,0 m

Loksnes platums 109

Autoritātes SIA TENAXPORS. Atļauts lietot SIA TENAXPORS ražoto materiālu montāžai.
Projektējis ir atbildīgs par izstrādājumu veiktām izmaiņām.



"TENAXPANEL" SIA
Spodribas iela 1, Dobeles, LV-3701, Latvija
Telefons: +371 63720957

Rasējuma numurs:
SP-443-1-lv

Nosaukums:

TENAX TR.
Pārlaiduma savienojums gala sienai (Profili).

Izstrādājuma veids:
Jumts

Mērogs:
1:5

Datums:
Janvāris 2019

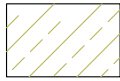

- Izolācija no nosedzošā paneļa ir jāizgriež pirms paneļa montāžas!

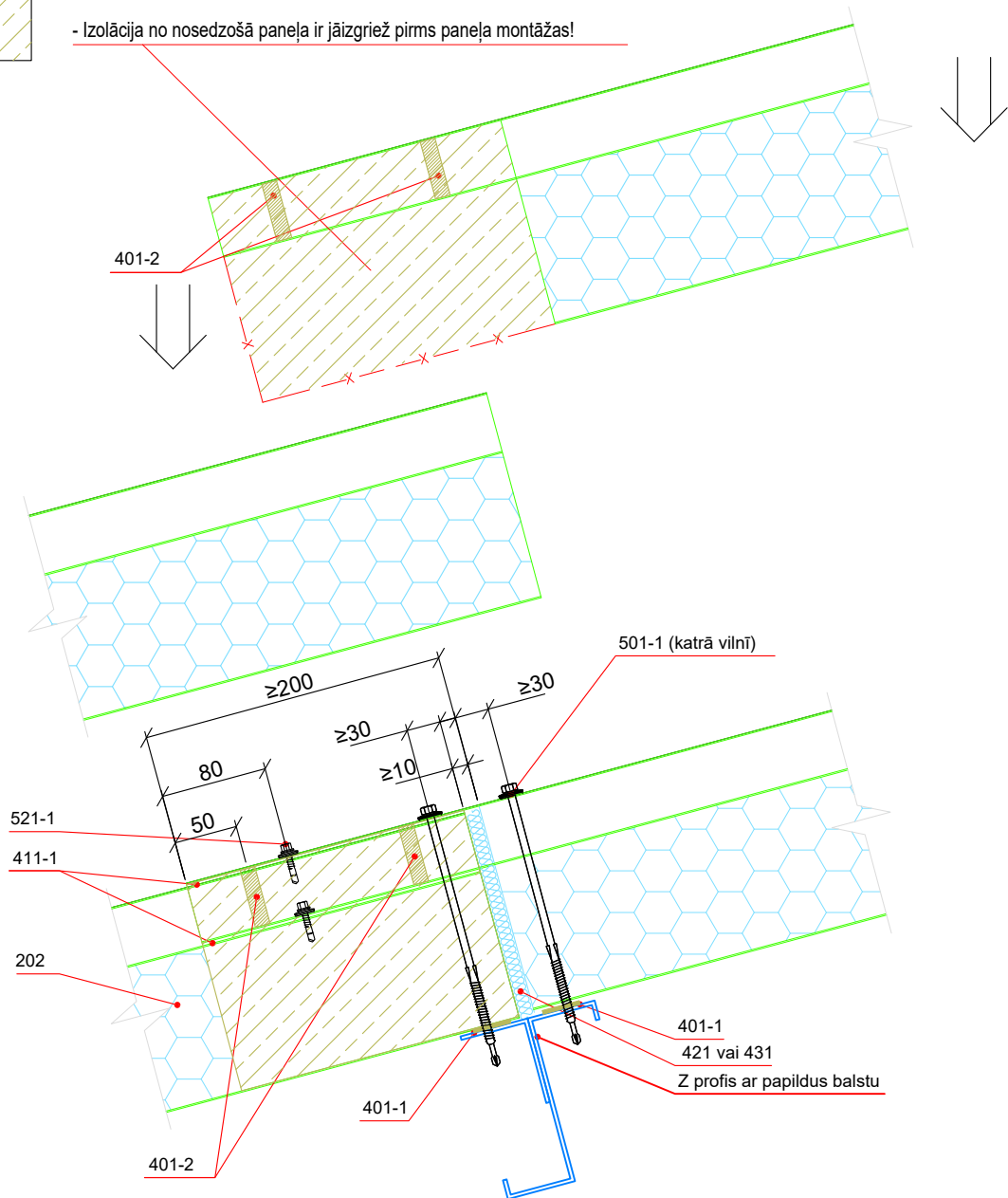

Autoritātes SIA TENAXPORS. Atļauts lietot SIA TENAXPORS ražoto materiālu montāžai.
 Projektējis ir atbildīgs par izstrādājumu veikšanu mežģūnāt.

Kods	Apraksts
<input checked="" type="checkbox"/> 202	Jumta panelis TENAX TR
<input type="checkbox"/> 401-1	Blīvējošā lente, pašlīmējoša no vienas puses, biezums t=3 mm, platums b=30 mm
<input type="checkbox"/> 401-2	Blīvējošā lente, pašlīmējoša no vienas puses, biezums t=3 mm, platums b=9 mm
<input type="checkbox"/> 411-1	Neitrāls hermētiķis, caurspīdīgs (Neitrālais hermētiķis ārpusē un butila hermētiķis (balts) iekšpusē)
<input type="checkbox"/> 421	Minerālvate, loksnēs
<input type="checkbox"/> 431	Montāžas putas
<input type="checkbox"/> 501-1	Skrūves paneļu stiprināšanai, pašurbjošas, tērauda konstrukcijām ar biezumu līdz 12 mm
<input type="checkbox"/> 521-1	Skrūves nosēg detaļu montāžai pie paneļiem (katrā vilnī)
<input checked="" type="checkbox"/>	Iekļauts piedāvājumā



"TENAXPANEL" SIA
 Spodribas iela 1, Dobele, LV-3701, Latvija
 Telefons:+371 63720957

Rasējuma numurs:
 SP-444-1-lv

Nosaukums:

TENAX TR.
 Paneļu sadursveinojums perpendikulāri paneāļ garumam

Izstrādājuma veids:
 Jumts

Mērogs:
 1:5

Datums:
 Janvāris 2019

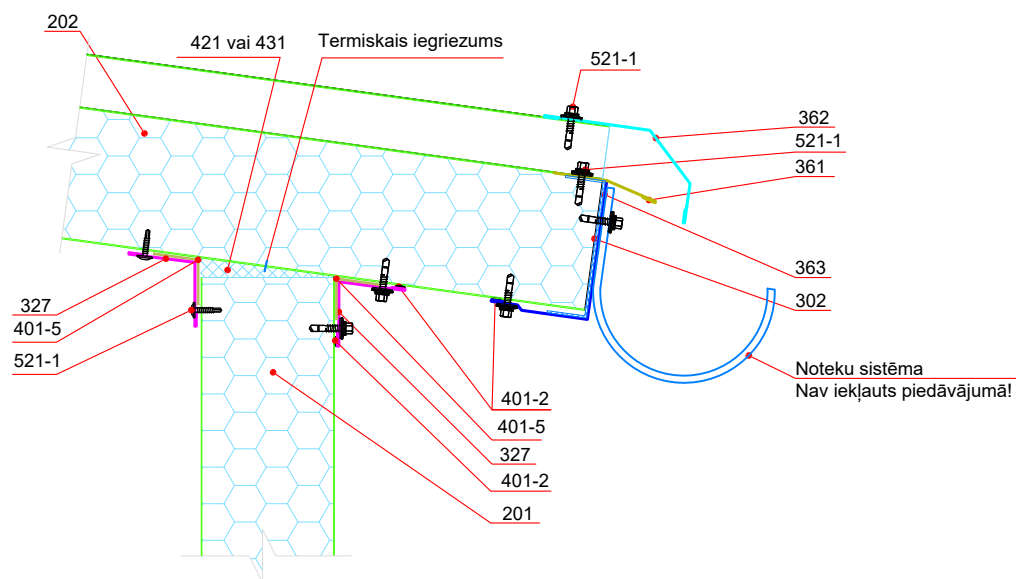

Kods Apraksts

<input checked="" type="checkbox"/>	201	Sienas panelis TENAX W
<input checked="" type="checkbox"/>	202	Jumta panelis TENAX TR
<input type="checkbox"/>	302	Teknes stiprinājuma profils, UD
<input type="checkbox"/>	327	Stūra uzlika, LF
<input type="checkbox"/>	361	Dzegas lāsenis jumtam, MF
<input type="checkbox"/>	362	Dzegas lāsenis jumtam, EF
<input type="checkbox"/>	363	Dzegas noseņa jumtam, NF
<input type="checkbox"/>	401-2	Blīvējošā lente, pašlīmējoša no vienas puses, biezums t=3 mm, platums b=9 mm
<input type="checkbox"/>	401-5	Akrila pašlīmējošā lentā
<input type="checkbox"/>	421	Minerālvate, loksneš
<input type="checkbox"/>	431	Montāžas putas
<input type="checkbox"/>	521-1	Skrūves nosegetaļu montāžai pie paneliem (c/c ≤ 500 mm)
<input checked="" type="checkbox"/>		Iekļauts piedāvājumā

Autoritātes SIA TENAXPANELS. Atļauts lietot SIA TENAXPANELS ražoto materiālu montāžai.
 Projektējis ir atbildīgs par izstrādājuma veiksmīgu ieviešanu.



"TENAXPANEL" SIA
 Spodribas iela 1, Dobeles, LV-3701, Latvija
 Telefons: +371 63720957

Rasējuma numurs:
SP-445-1-lv

Nosaukums:

TENAX TR. Vertikālā montāža.
 Dzegas stiprinājums - Variants 2

Izstrādājuma veids:
 Jumts

Mērogs:
 1:5

Datums:
 Janvāris 2019

Kods	Apraksts
302	Nesošais profils, UD

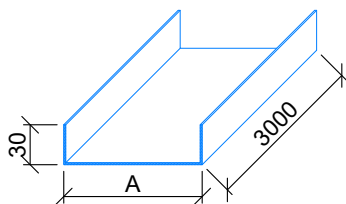

Metāla loksnes biezums 1,5; 2,0 mm

Pārklājums: Zinc Z275

Garums: 3,0 m

Paneļa biezums 50 80 100 120 150 175 200 240 300

A* 54 84 104 124 154 179 204 244 304

Loksnes platums 114 144 164 184 214 239 264 304 364

* Citi platumi ir iespējami pēc individuāla pieprasījuma

Kods	Apraksts
327	Stūra uzlika, LF

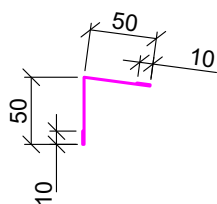

Metāla loksnes biezums 0,5; 0,6 mm

Pārklājums: tāds pats, kā paneļa pārklājums

Garums: 2,4 līdz 3,0 m

Loksnes platums 120

*Cits leņķis ir iespējams pēc individuāla pasūtījuma

Kods	Apraksts
361	Dzegas lāsenis jumtam, MF

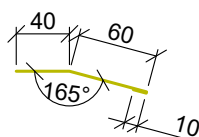

Metāla loksnes biezums 0,5; 0,6 mm

Pārklājums: tāds pats, kā paneļa pārklājums

Garums: 2,4 līdz 3,0 m

Loksnes platums 110

* Citi platumi ir iespējami pēc individuāla pieprasījuma

Kods	Apraksts
362	Dzegas lāsenis jumtam, EF

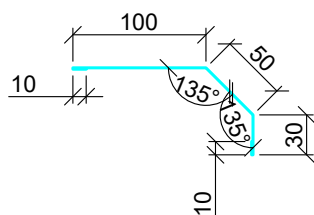

Metāla loksnes biezums 0,5; 0,6 mm

Pārklājums: tāds pats, kā paneļa pārklājums

Garums: 2,4 līdz 3,0 m

Loksnes platums 200

* Citi platumi ir iespējami pēc individuāla pieprasījuma

Kods	Apraksts
363	Dzegas nosega jumtam, NF

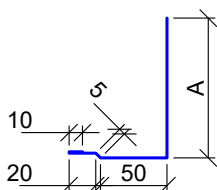

Metāla loksnes biezums 0,5; 0,6 mm

Pārklājums: tāds pats, kā paneļa pārklājums

Garums: 2,4 līdz 3,0 m

Paneļa biezums 50 80 100 120 150 175 200 240 300

A* 55 85 105 125 155 175 205 245 305

Loksnes platums 145 175 195 215 245 270 295 335 395

* Citi platumi ir iespējami pēc individuāla pieprasījuma



"TENAXPANEL" SIA
 Spodribas iela 1, Dobele, LV-3701, Latvija
 Telefons: +371 63720957

Rasējuma numurs:
 SP-445-1-lv

Nosaukums:

TENAX TR. Vertikālā montāža.
 Dzegas stiprinājums - Variants 2 (Profilis).

Izstrādājuma veids:
 Jumts

Mērogs:
 1:5

Datums:
 Janvāris 2019

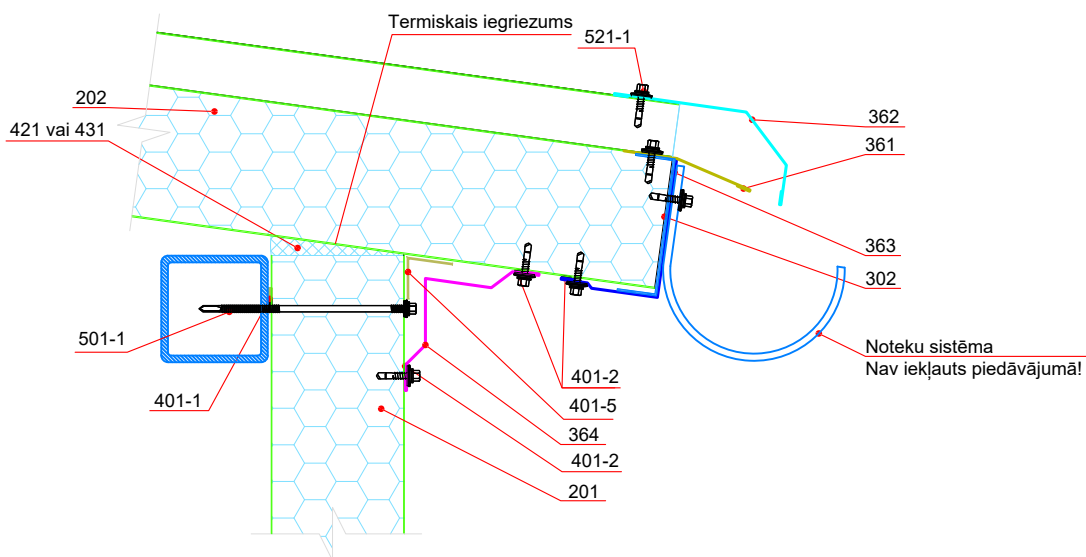

Kods	Apraksts
<input checked="" type="checkbox"/> 201	Sienas panelis TENAX W
<input checked="" type="checkbox"/> 202	Jumta panelis TENAX TR
<input type="checkbox"/> 302	Teknes stiprinājuma profils, UD
<input type="checkbox"/> 361	Dzegas lāsenis jumtam, MF
<input type="checkbox"/> 362	Dzegas lāsenis jumtam, EF
<input type="checkbox"/> 363	Dzegas noseģa jumtam, NF
<input type="checkbox"/> 364	Jumta dzegas noseģa, RWF
<input type="checkbox"/> 401-1	Blīvējošā lente, pašlīmējoša no vienas puses, biezums t=3 mm, platums b=30 mm
<input type="checkbox"/> 401-2	Blīvējošā lente, pašlīmējoša no vienas puses, biezums t=3 mm, platums b=9 mm
<input type="checkbox"/> 401-5	Akrila pašlīmējošā lentā
<input type="checkbox"/> 421	Minerālvate, loksneš
<input type="checkbox"/> 431	Montāžas putas
<input type="checkbox"/> 501-1	Skrūves paneļu stiprināšanai, pašurbjošas, tērauda konstrukcijām ar biezumu līdz 12 mm
<input type="checkbox"/> 521-1	Skrūves noseģdetalū montāžai pie paneļiem (c/c ≤ 500 mm)
<input checked="" type="checkbox"/>	Iekļauts piedāvājumā

Autoritātes SIA TENAXPANELS. Atļauts lietot SIA TENAXPANELS ražoto materiālu montāžai.
 Projektējis ir atbildīgs par izstrādājuma veiksmīgu ieviešanu.



"TENAXPANEL" SIA
 Spodribas iela 1, Dobele, LV-3701, Latvija
 Telefons:+371 63720957

Rasējuma numurs:
SP-445-2-lv

Nosaukums:

TENAX TR.
 Dzegas stiprinājums - Variants 1

Izstrādājuma veids:
 Jumts

Mērogs:
 1:5

Datums:
 Janvāris 2019

Kods	Apraksts
302	Nesošais profils, UD

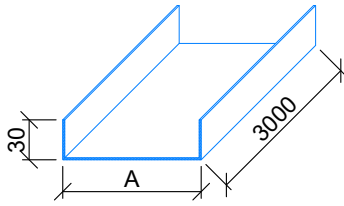

Metāla loksnes biezums 1,5; mm
 Pārklājums: Zinc Z275
 Garums: 3,0 m

Paneļa biezums	50	80	100	120	150	175	200	240	300
A*	54	84	104	124	154	179	204	244	304
Loksnes platums	114	144	164	184	214	239	264	304	364

Kods	Apraksts
361	Dzegas lāsenis jumtam, MF

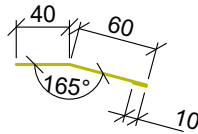

Metāla loksnes biezums 0,5; 0,6 mm
 Pārklājums: tāds pats, kā paneļa pārklājums
 Garums: 2,4 līdz 3,0 m

Loksnes platums 110

* Citi platumi ir iespējami pēc individuāla pieprasījuma

Kods	Apraksts
362	Dzegas lāsenis jumtam, EF

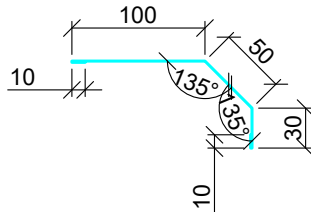

Metāla loksnes biezums 0,5; 0,6 mm
 Pārklājums: tāds pats, kā paneļa pārklājums
 Garums: 2,4 līdz 3,0 m

Loksnes platums 200

* Citi platumi ir iespējami pēc individuāla pieprasījuma

Kods	Apraksts
363	Dzegas noseņa jumtam, NF

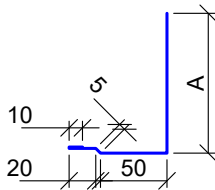

Metāla loksnes biezums 0,5; 0,6 mm
 Pārklājums: tāds pats, kā paneļa pārklājums
 Garums: 2,4 līdz 3,0 m

Paneļa biezums	50	80	100	120	150	175	200	240	300
A*	55	85	105	125	155	175	205	245	305
Loksnes platums	145	175	195	215	245	270	295	335	395

* Citi platumi ir iespējami pēc individuāla pieprasījuma

Kods	Apraksts
364	Jumta dzegas noseņa, RWF

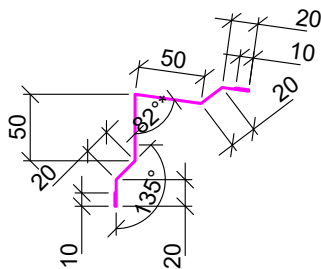

Metāla loksnes biezums 0,5; 0,6 mm
 Pārklājums: tāds pats, kā paneļa pārklājums
 Garums: 2,4 līdz 3,0 m

Loksnes platums 202

*Cits leņķis ir iespējams pēc individuāla pasūtījuma



"TENAXPANEL" SIA
 Spodribas iela 1, Dobele, LV-3701, Latvija
 Telefons:+371 63720957

Rasējuma numurs:
 SP-445-2-IV

Nosaukums:

TENAX TR.
 Dzegas stiprinājums - Variants 1 (Profili)

Izstrādājuma veids:
 Jumts

Mērogs:
 1:5

Datums:
 Janvāris 2019

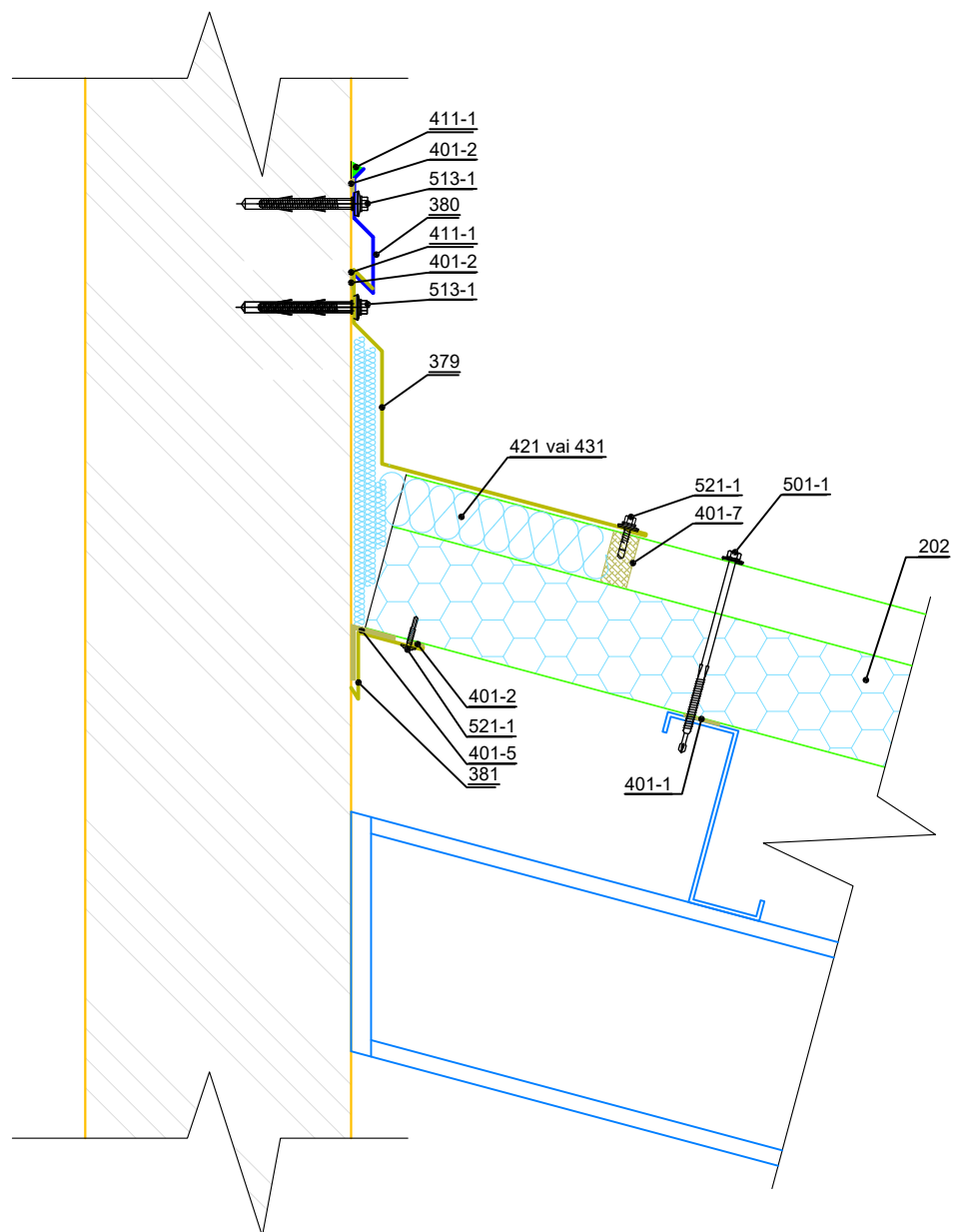

Kods	Apraksts
------	----------

- | | | |
|-------------------------------------|-------|--|
| <input checked="" type="checkbox"/> | 202 | Jumta panelis TENAX TR |
| <input type="checkbox"/> | 378 | Jumts - sienas salaiduma nosegelements paralēli paneļa garumam, RW3 |
| <input type="checkbox"/> | 380 | Jumts - sienas salaiduma lāsenis, RW1 |
| <input type="checkbox"/> | 381 | Bezatloka stūra nosega, LC |
| <input type="checkbox"/> | 401-1 | Blīvējošā lente, pašlīmējoša no vienas puses, biezums t=3 mm, platums b=30 mm |
| <input type="checkbox"/> | 401-2 | Blīvējošā lente, pašlīmējoša no vienas puses, biezums t=3 mm, platums b=9 mm |
| <input type="checkbox"/> | 401-5 | Akrila pašlīmējošā lentā |
| <input type="checkbox"/> | 421 | Minerālvate, loksneš |
| <input type="checkbox"/> | 431 | Montāžas putas |
| <input type="checkbox"/> | 501-1 | Skrūves paneļu stiprināšanai, pašurbjošas, tērauda konstrukcijām ar biezumu līdz 12 mm |
| <input type="checkbox"/> | 521-1 | Skrūves montāžas profilu stiprināšanai pie paneļiem, pašurbjošas (c/c ≤ 500 mm) |
| <input checked="" type="checkbox"/> | | Iekļauts piedāvājumā |



"TENAXPANEL" SIA
Spodribas iela 1, Dobele, LV-3701, Latvija
Telefons:+371 63720957

Rasējuma numurs:
SP-446-1-lv

Nosaukums:

TENAX TR.
Jumta un sienas salaidums perpendikulāri paneļa garumam.

Izstrādājuma veids:
Jumts

Mērogs:
1:5

Datums:
Janvāris 2019

Kods	Apraksts
378	Jumts - siena salaiduma nosegelements paralēli paneļa garumam, RW3

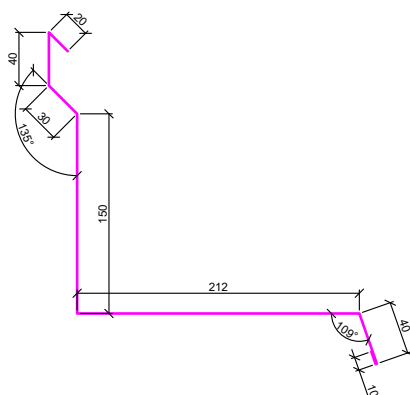

Metāla loksnes biezums 0,5; 0,6 mm
Pārklājums: tāds pats, kā paneļa pārklājums
Garums: 2,4 līdz 3,0 m

Loksnes platums 502

* Citi platumi ir iespējami pēc individuāla pieprasījuma

Kods	Apraksts
380	Jumts - siena salaiduma lāsenis, RW1

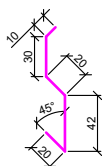

Metāla loksnes biezums 0,5; 0,6 mm
Pārklājums: tāds pats, kā paneļa pārklājums
Garums: 2,4 līdz 3,0 m

Loksnes platums 122

* Citi platumi ir iespējami pēc individuāla pieprasījuma

Kods	Apraksts
381	Bezatloka stūra nosega, LC

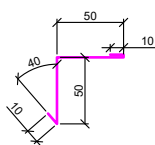

Metāla loksnes biezums 0,5; 0,6 mm
Pārklājums: tāds pats, kā paneļa pārklājums
Garums: 2,4 līdz 3,0 m

Loksnes platums 120

* Citi platumi ir iespējami pēc individuāla pieprasījuma

Autoritātes SIA TENAXPORS. Atļauts lietot SIA TENAXPORS ražoto materiālu montāžai.
 Projektējis ir atbildīgs par izstrādājuma veiksmīgu ieviešanu.



"TENAXPANEL" SIA
Spodribas iela 1, Dobeles, LV-3701, Latvija
Telefons: +371 63720957

Rasējuma numurs:
SP-446-1-lv

Nosaukums:

TENAX TR.
Jumta un sienas salaidums perpendikulāri paneļa
garumam. (Profili)

Izstrādājuma veids:
Jumts

Mērogs:
1:5

Datums:
Janvāris 2019

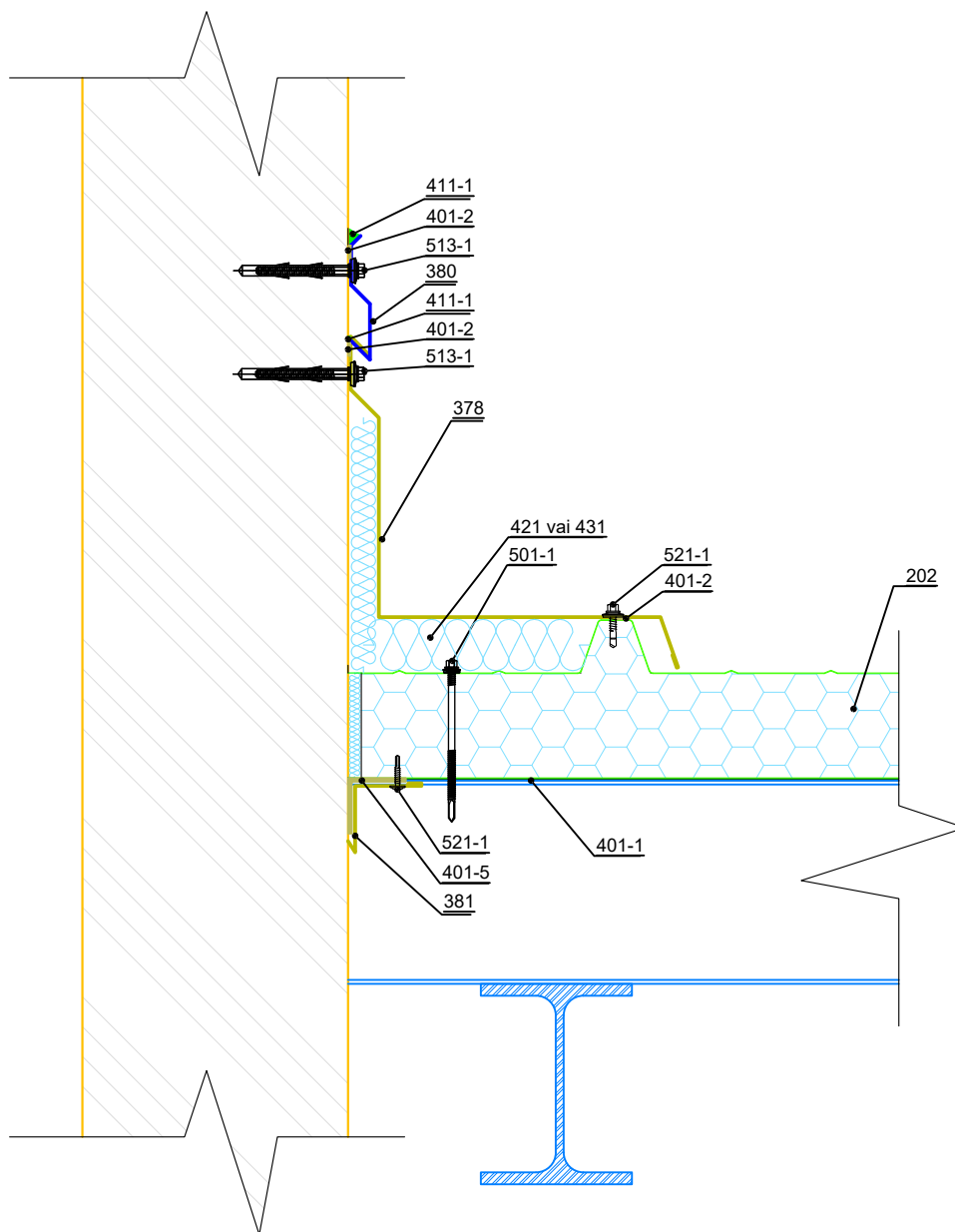

Kods	Apraksts
------	----------

- | | | |
|-------------------------------------|-------|--|
| <input checked="" type="checkbox"/> | 202 | Jumta panelis TENAX TR |
| <input type="checkbox"/> | 378 | Jumts - siena salaiduma nosegelements paralēli paneļa garumam, RW3 |
| <input type="checkbox"/> | 380 | Jumts - siena salaiduma lāsenis, RW1 |
| <input type="checkbox"/> | 381 | Bezatloka stūra noseģa, LC |
| <input type="checkbox"/> | 401-1 | Blīvējošā lente, pašlīmējoša no vienas puses, biezums t=3 mm, platums b=30 mm |
| <input type="checkbox"/> | 401-2 | Blīvējošā lente, pašlīmējoša no vienas puses, biezums t=3 mm, platums b=9 mm |
| <input type="checkbox"/> | 401-5 | Akrila pašlīmējošā lente |
| <input type="checkbox"/> | 421 | Minerālvate, loksneš |
| <input type="checkbox"/> | 431 | Montāžas putas |
| <input type="checkbox"/> | 501-1 | Skrūves paneļu stiprināšanai, pašurbjošas, tērauda konstrukcijām ar biezumu līdz 12 mm |
| <input type="checkbox"/> | 521-1 | Skrūves montāžas profilu stiprināšanai pie paneļiem, pašurbjošas (c/c ≤ 500 mm) |
| <input checked="" type="checkbox"/> | | Iekļauts piedāvājumā |

Autoritātes SIA TENAXPORS. Atļauts lietot SIA TENAXPORS ražoto materiālu montāžai.
 Projektējis ir atbildīgs par izstrādājuma veiksmīgu ieviešanu.



"TENAXPANEL" SIA
 Spodribas iela 1, Dobele, LV-3701, Latvija
 Telefons: +371 63720957

Rasējuma numurs:
SP-447-1-en

Nosaukums:

TENAX TR.
 Jumta un siena salaidums paralēli paneļa garumam.

Izstrādājuma veids:
 Jumts

Mērogs:
 1:5

Datums:
 Janvāris 2019

Kods	Apraksts
379	Jumts - siena salaiduma nosegelements perpendikulāri paneļa garumam, RW2

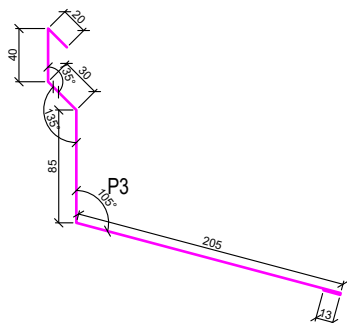

Metāla loksnes biezums 0,5; 0,6 mm
Pārklājums: tāds pats, kā paneļa pārklājums
Garums: 2,4 līdz 3,0 m

Loksnes platums 393

* Citi platumi ir iespējami pēc individuāla pieprasījuma

Kods	Apraksts
380	Jumts - siena salaiduma lāsenis, RW1

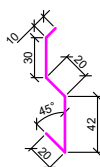

Metāla loksnes biezums 0,5; 0,6 mm
Pārklājums: tāds pats, kā paneļa pārklājums
Garums: 2,4 līdz 3,0 m

Loksnes platums 122

* Citi platumi ir iespējami pēc individuāla pieprasījuma

Kods	Apraksts
381	Bezatloka stūra nosega, LC

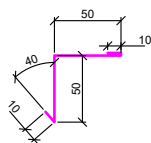

Metāla loksnes biezums 0,5; 0,6 mm
Pārklājums: tāds pats, kā paneļa pārklājums
Garums: 2,4 līdz 3,0 m

Loksnes platums 120

* Citi platumi ir iespējami pēc individuāla pieprasījuma

Autoritātes SIA TENAXPORS. Atļauts lietot SIA TENAXPORS ražoto materiālu montāžai.
Projektējis ir atbildīgs par izstrādājuma veiksmīgu ieviešanu.



"TENAXPANEL" SIA
Spodribas iela 1, Dobele, LV-3701, Latvija
Telefons:+371 63720957

Rasējuma numurs:
SP-447-1-en

Nosaukums:

TENAX TR.
Jumta un sienas salaidums paralēli paneļa garumam.

Izstrādājuma veids:
Jumts

Mērogs:
1:5

Datums:
Janvāris 2019

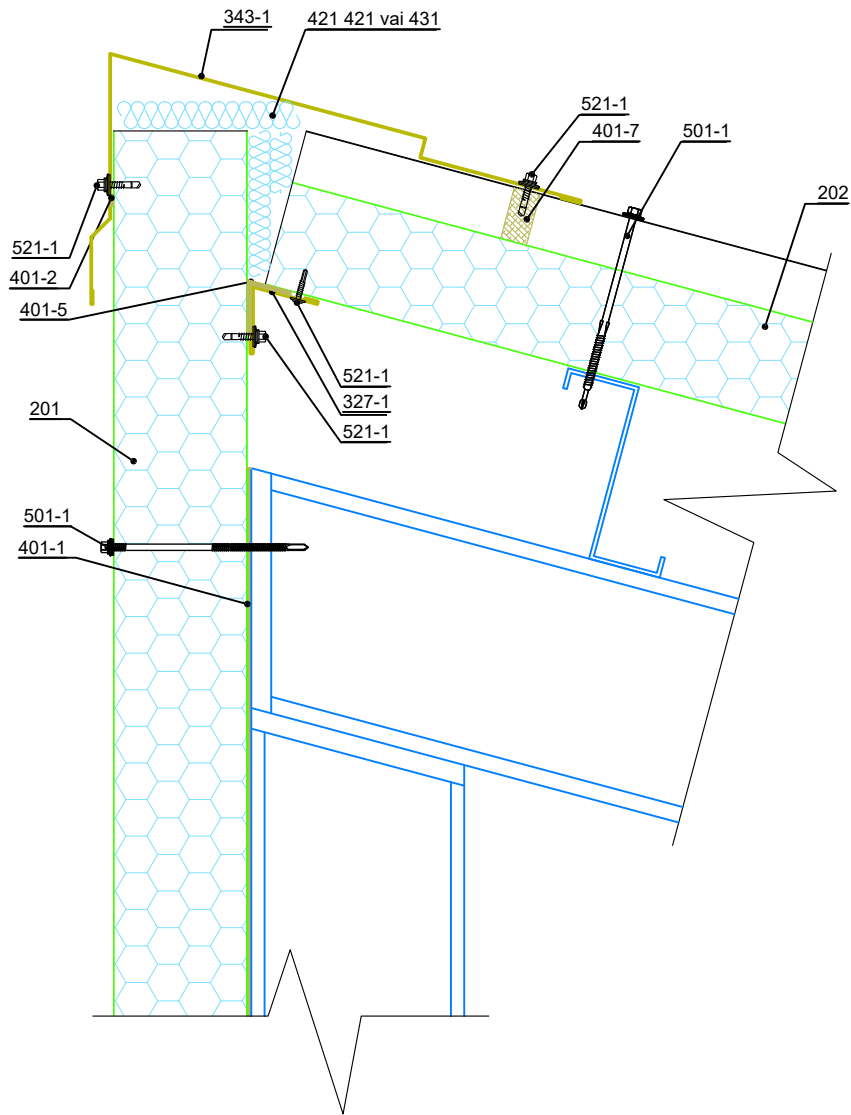

Kods	Apraksts
<input checked="" type="checkbox"/> 201	Sienas panelis TENAX W
<input checked="" type="checkbox"/> 202	Jumta panelis TENAX TR
<input type="checkbox"/> 401-1	Blīvējošā lente, pašlīmējoša no vienas puses, biezums t=3 mm, platums b=30 mm
<input type="checkbox"/> 401-2	Blīvējošā lente, pašlīmējoša no vienas puses, biezums t=3 mm, platums b=9 mm
<input type="checkbox"/> 401-5	Akrila pašlīmējošā lente
<input type="checkbox"/> 401-7	PU, EPS Kores blīvējums
<input type="checkbox"/> 327-1	Iekšējā stūra uzlika, LF
<input type="checkbox"/> 343-1	Parapeta uzlika vineslīpam jumtam, MR
<input type="checkbox"/> 501-1	Skrūves paneļu stiprināšanai, pašurbjošas, tērauda konstrukcijām ar biezumu līdz 12 mm
<input type="checkbox"/> 521-1	Skrūves montāžas profilu stiprināšanai pie paneliem, pašurbjošas (c/c ≤ 500 mm)
<input checked="" type="checkbox"/>	Iekļauts piedāvājumā

Autoritātes SIA TENAXPORS. Atļauts lietot SIA TENAXPORS ražoto materiālu montāžai.
 Projektējis ir atbildīgs par izstrādājuma veiksmīgu ieviešanu.



"TENAXPANEL" SIA
 Spodribas iela 1, Dobele, LV-3701, Latvija
 Telefons: +371 63720957

Rasējuma numurs:
SP-448-1-lv

Nosaukums:

TENAX TR.
 Vienslīpes jumta parapets.

Izstrādājuma veids:
 Jumts

Mērogs:
 1:5

Datums:
 Janvāris 2019

Kods	Apraksts
327-1	Stūra uzlika, LF

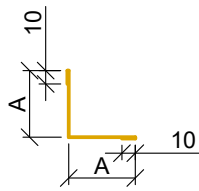

Metāla loksnes biezums 0,5; 0,6 mm
Pārklājums: tāds pats kā paneļiem
Garums: 2,4 līdz 3,0 m

A*	50	75	100	150
Metāla loksnes platums	120	170	220	320

* Citi platumi iespējami pēc individuāla pasūtījuma

Kods	Apraksts
343-1	Parapeta uzlika vineslīpam jumtam, MR

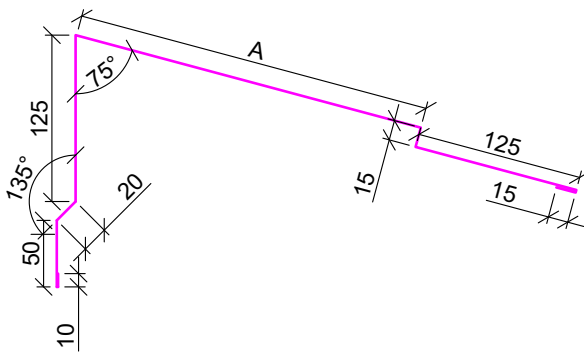

Metāla loksnes biezums 0,5; 0,6 mm
Pārklājums: tāds pats, kā paneļa pārklājums
Garums: 2,4 līdz 3,0 m

A*	150	200	250	300
Loksnes platums	510	560	610	660

* Citi platumi iespējami pēc individuāla pasūtījuma

Autoritātes SIA TENAXPORS. Atļauts lietot SIA TENAXPORS ražoto materiālu montāžai.
Projektējis ir atbildīgs par izstrādājuma veiktāmiem risinājumiem.



"TENAXPANEL" SIA
Spodribas iela 1, Dobele, LV-3701, Latvija
Telefons: +371 63720957

Nosaukums:

TENAX TR.
Vienslīpa jumta parapets. (Profili)

Rasējuma numurs:

SP-448-1-lv

Izstrādājuma veids:
Jumts

Mērogs:
1:5

Datums:
Janvāris 2019

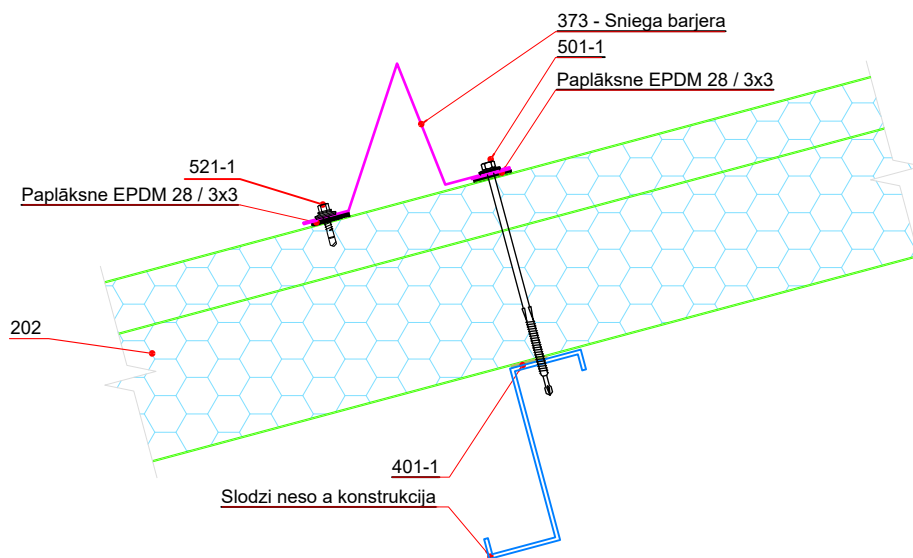

Kods	Apraksts
<input checked="" type="checkbox"/> 202	Jumta panelis TENAX TR
<input type="checkbox"/> 373	Sniega barjera, SN
<input type="checkbox"/> 401-1	Blīvējošā lente, pašlīmējoša no vienas puses, biezums t=3 mm, platums b=30 mm
<input type="checkbox"/> 501-1	Skrūves paneļu stiprināšanai, pašurbjošas, tērauda konstrukcijām ar biezumu līdz 12 mm
<input type="checkbox"/> 521-1	Skrūves montāžas profilu stiprināšanai pie paneliem, pašurbjošas (c/c ≤ 500 mm)
<input checked="" type="checkbox"/>	Iekļauts piedāvājumā



"TENAXPANEL" SIA
 Spodribas iela 1, Dobele, LV-3701, Latvija
 Telefons:+371 63720957

Nosaukums:

TENAX TR.
 Sniega barjeras montāža.

Rasējuma numurs:
 SP-449-1-lv

Izstrādājuma veids:
 Jumts

Mērogs:
 1:5

Datums:
 Janvāris 2019

Kods	Apraksts
373	Sniega barjera, SN

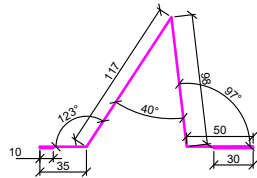

Metāla loksnes biezums 0,5; 0,6 mm
Pārklājums: tāds pats, kā paneļa pārklājums
Garums: 2,4 līdz 3,0 m

Loksnes platums 340

* Citi platumi ir iespējami pēc individuāla pieprasījuma

Autoritātes SIA TENAXPORS. Atļauts lietot SIA TENAXPORS ražoto materiālu montāžai.
Projektējis ir atbildīgs par izstrādājuma veiksmīgu ieviešanu.



"TENAXPANEL" SIA
Spodribas iela 1, Dobele, LV-3701, Latvija
Telefons:+371 63720957

Rasējuma numurs:
SP-449-1-lv

Nosaukums:

TENAX TR.
Sniega barjeras montāža. (Profili)

Izstrādājuma veids:
Jumts

Mērogs:
1:5

Datums:.
Janvāris 2019

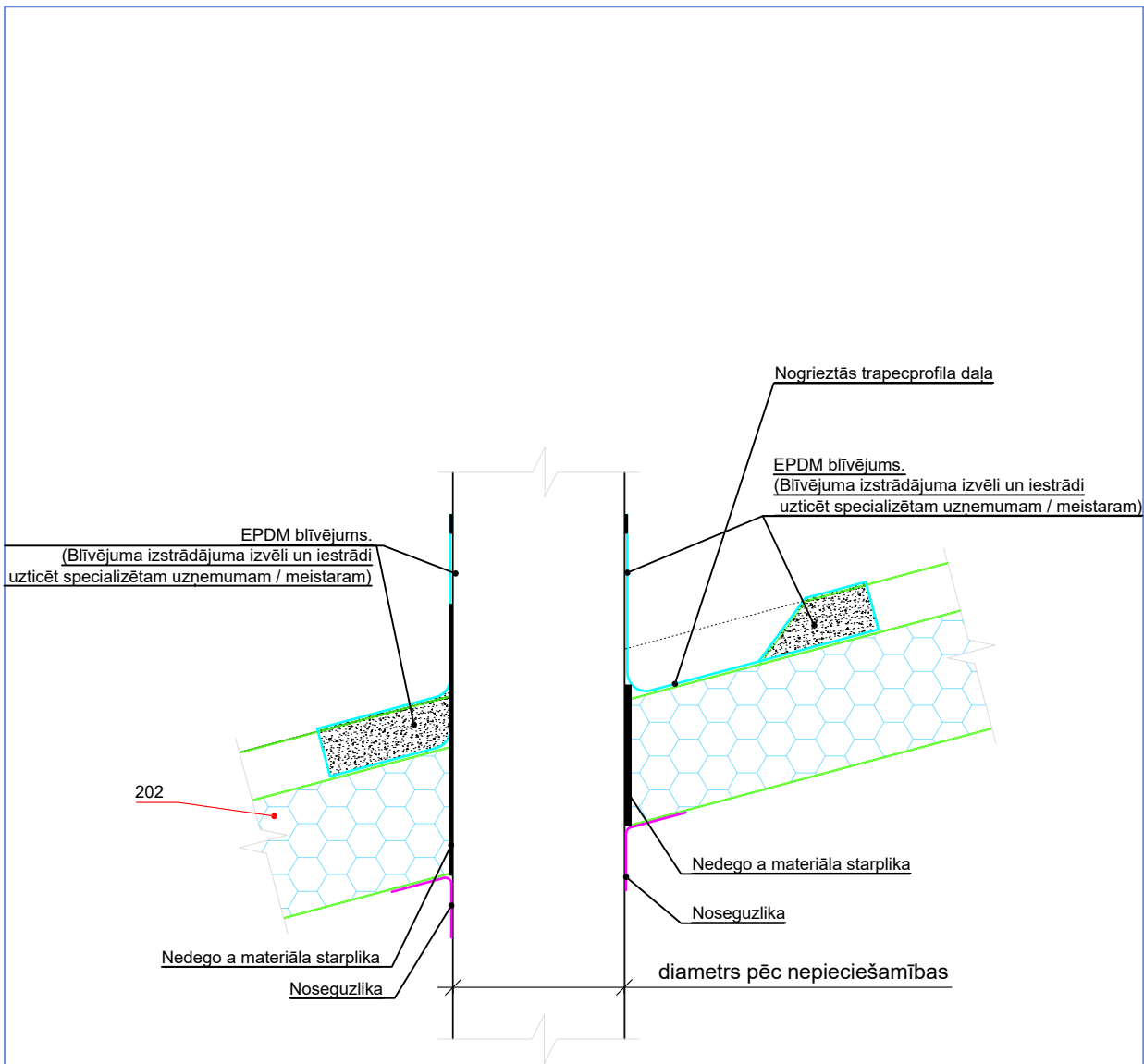

Autoritātes SIA TENAPORS. Atļauts lietot SIA TENAPORS ražoto materiālu montāžai.
 Projektējis ir atbildīgs par izstrādājuma veiktām izmaiņām.

Kods	Apraksts
202	Jumta panelis TENAX TR
	Iekļauts piedāvājumā



"TENAXPANEL" SIA
 Spodribas iela 1, Dobeles, LV-3701, Latvija
 Telefons: +371 63720957

Rasējuma numurs:
 SP-450-1-lv

Nosaukums:

TENAX TR.
 Ventilācijas izvadcaurules mezgls jumtā.

Izstrādājuma veids:
 Jumts

Mērogs:
 1:5

Datums:
 Janvāris 2019

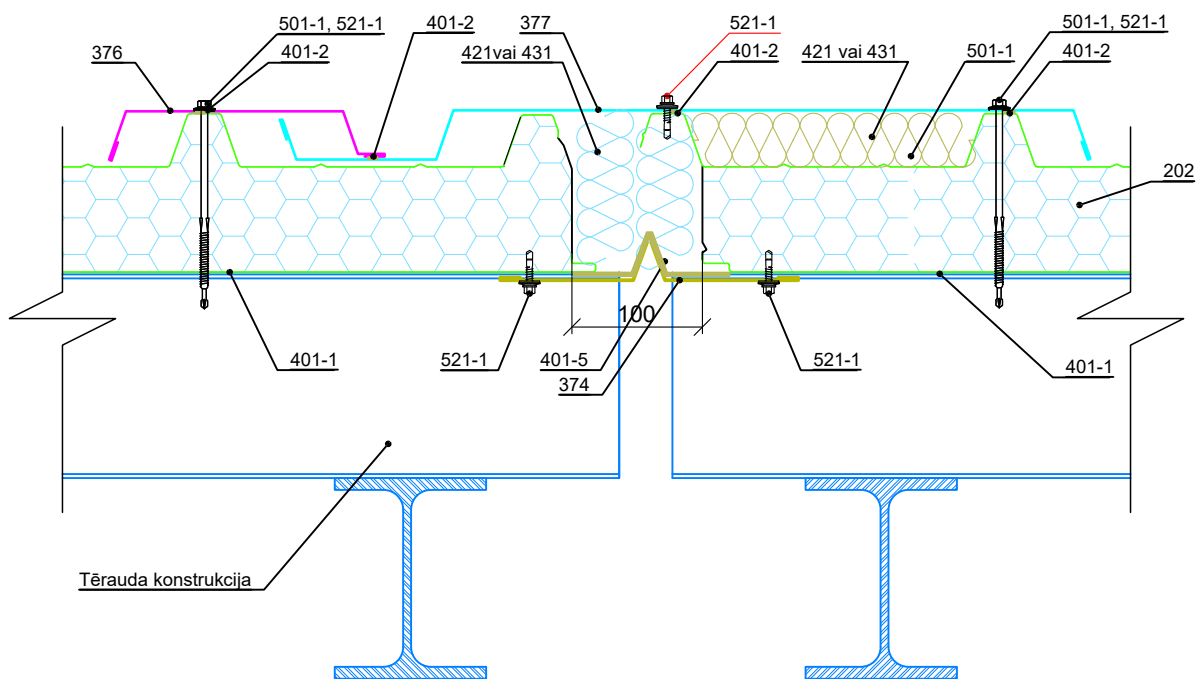

Kods Apraksts

<input checked="" type="checkbox"/>	202	Jumta panelis TENAX TR
<input type="checkbox"/>	374	Jumta deformācijas šuves nosega, MJ1
<input type="checkbox"/>	376	Jumta deformācijas šuves nosega, MJ3
<input type="checkbox"/>	377	Jumta deformācijas šuves nosega, MJ4
<input type="checkbox"/>	401-1	Blīvējošā lente, pašlīmējoša no vienas puses, biezums t=3 mm, platums b=30 mm
<input type="checkbox"/>	401-2	Blīvējošā lente, pašlīmējoša no vienas puses, biezums t=3 mm, platums b=9 mm
<input type="checkbox"/>	401-5	Akrila pašlīmējošā lente
<input type="checkbox"/>	421	Minerālvate, loksneš
<input type="checkbox"/>	431	Montāžas putas
<input type="checkbox"/>	501-1	Skrūves paneļu stiprināšanai, pašurbjošas, tērauda konstrukcijām ar biezumu līdz 12 mm
<input type="checkbox"/>	521-1	Skrūves montāžas profilu stiprināšanai pie paneliem, pašurbjošas (c/c ≤ 500 mm)
<input checked="" type="checkbox"/>		Iekļauts piedāvājumā

Autoritātes SIA TENAXPORS. Atļauts lietot SIA TENAXPORS ražoto materiālu montāžai.
 Projektējis ir atbildīgs par izstrādājuma veiksmīgu ieviešanu.



"TENAXPANEL" SIA
 Spodribas iela 1, Dobele, LV-3701, Latvija
 Telefons: +371 63720957

Rasējuma numurs:
 SP-451-1-lv

Nosaukums:



TENAX TR.
 Deformācijas šuve - Variants 1

Izstrādājuma veids:
 Jumts

Mērogs:
 1:5

Datums:
 Janvāris 2019

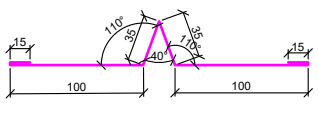
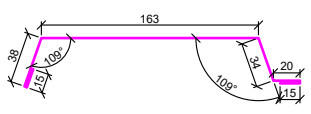
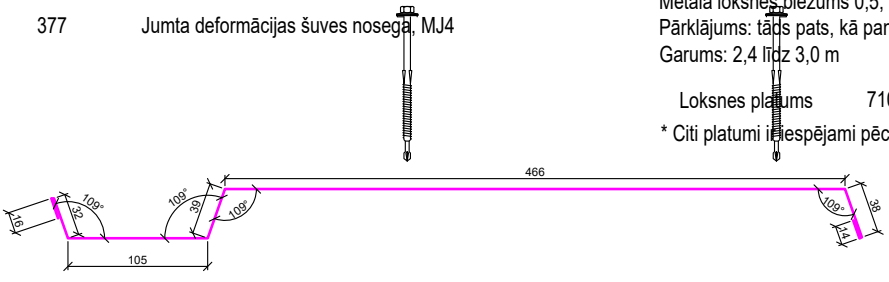
Autoritātes SIA TENAXPORS. Atļauts lietot SIA TENAXPORS ražoto materiālu montāžai.
 Projektējis ir atbildīgs par izstrādājuma veiksmīgu ieviešanu.

<table border="1"> <thead> <tr> <th>Kods</th> <th>Apraksts</th> </tr> </thead> <tbody> <tr> <td>374</td> <td>Jumta deformācijas šuves nosega, MJ1</td> </tr> </tbody> </table>	Kods	Apraksts	374	Jumta deformācijas šuves nosega, MJ1	 <p>Metāla loksnes biezums 0,5; 0,6 mm Pārklājums: tāds pats, kā paneļa pārklājums Garums: 2,4 līdz 3,0 m</p> <p>Loksnes platums 300</p> <p>* Citi platumi ir iespējami pēc individuāla pieprasījuma</p>
Kods	Apraksts				
374	Jumta deformācijas šuves nosega, MJ1				
<table border="1"> <thead> <tr> <th>Kods</th> <th>Apraksts</th> </tr> </thead> <tbody> <tr> <td>376</td> <td>Jumta deformācijas šuves nosega, MJ3</td> </tr> </tbody> </table>	Kods	Apraksts	376	Jumta deformācijas šuves nosega, MJ3	 <p>Metāla loksnes biezums 0,5; 0,6 mm Pārklājums: tāds pats, kā paneļa pārklājums Garums: 2,4 līdz 3,0 m</p> <p>Loksnes platums 285</p> <p>* Citi platumi ir iespējami pēc individuāla pieprasījuma</p>
Kods	Apraksts				
376	Jumta deformācijas šuves nosega, MJ3				
<table border="1"> <thead> <tr> <th>Kods</th> <th>Apraksts</th> </tr> </thead> <tbody> <tr> <td>377</td> <td>Jumta deformācijas šuves nosega, MJ4</td> </tr> </tbody> </table>	Kods	Apraksts	377	Jumta deformācijas šuves nosega, MJ4	 <p>Metāla loksnes biezums 0,5; 0,6 mm Pārklājums: tāds pats, kā paneļa pārklājums Garums: 2,4 līdz 3,0 m</p> <p>Loksnes platums 710</p> <p>* Citi platumi ir iespējami pēc individuāla pieprasījuma</p>
Kods	Apraksts				
377	Jumta deformācijas šuves nosega, MJ4				
 	<p>"TENAXPANEL" SIA Spodribas iela 1, Dobele, LV-3701, Latvija Telefons: +371 63720957</p> <p>Rasējuma numurs: SP-451-1-lv</p>	<p>Nosaukums: TENAX TR. Deformācijas šuve - Variants 1 (Profili).</p> <table border="1"> <tr> <td>Izstrādājuma veids: Jumts</td> <td>Mērogs: 1:5</td> <td>Datums: Janvāris 2019</td> </tr> </table>	Izstrādājuma veids: Jumts	Mērogs: 1:5	Datums: Janvāris 2019
Izstrādājuma veids: Jumts	Mērogs: 1:5	Datums: Janvāris 2019			

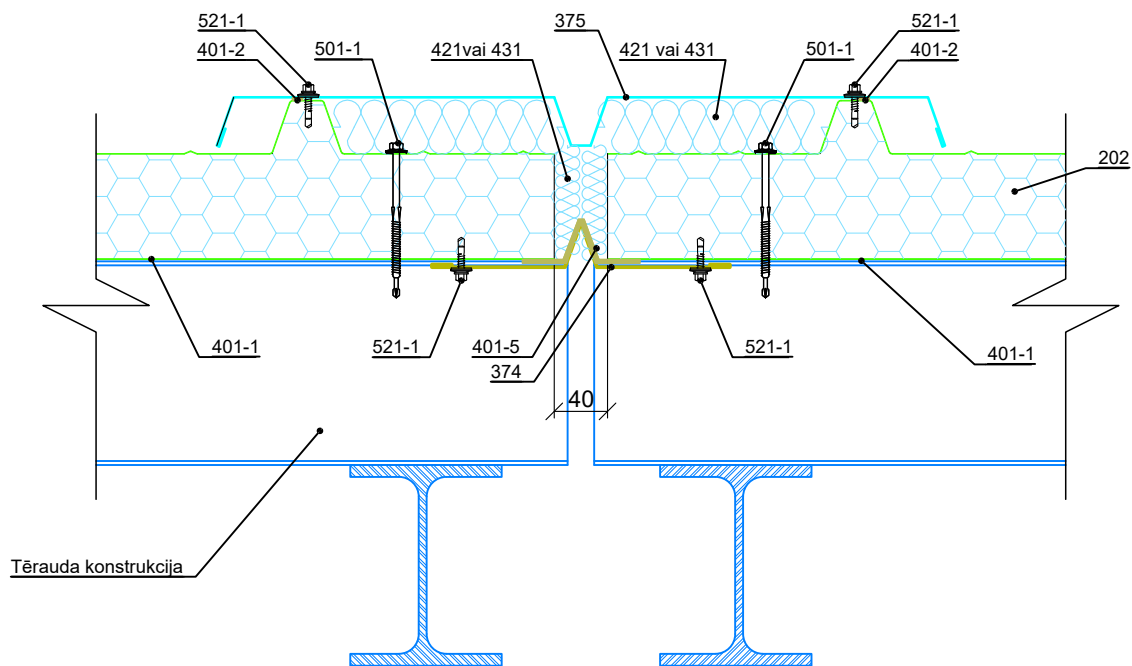

Kods Apraksts

<input checked="" type="checkbox"/>	202	Jumta panelis TENAX TR
<input type="checkbox"/>	374	Jumta deformācijas šuves nosega, MJ1
<input type="checkbox"/>	375	Jumta deformācijas šuves nosega, MJ2
<input type="checkbox"/>	401-1	Bļivējošā lente, pašlīmējoša no vienas puses, biezums t=3 mm, platums b=30 mm
<input type="checkbox"/>	401-2	Bļivējošā lente, pašlīmējoša no vienas puses, biezums t=3 mm, platums b=9 mm
<input type="checkbox"/>	401-5	Akrila pašlīmējošā lentā
<input type="checkbox"/>	421	Minerālvate, loksnēs
<input type="checkbox"/>	431	Montāžas putas
<input type="checkbox"/>	501-1	Skrūves paneļu stiprināšanai, pašurbjošas, tērauda konstrukcijām ar biezumu līdz 12 mm
<input type="checkbox"/>	521-1	Skrūves montāžas profilu stiprināšanai pie paneļiem, pašurbjošas (c/c ≤ 500 mm)
<input checked="" type="checkbox"/>		Iekļauts piedāvājumā

Autoritātes SIA TENAXPORS. Atļauts lietot SIA TENAXPORS ražoto materiālu montāžai.
 Projektējis ir atbildīgs par izstrādājuma veiksmīgu ieviešanu.



"TENAXPANEL" SIA
 Spodribas iela 1, Dobeles, LV-3701, Latvija
 Telefons: +371 63720957

Rasējuma numurs:
 SP-451-2-lv

Nosaukums:

TENAX TR.
 Deformācijas šuve - Variants 2

Izstrādājuma veids:
 Jumts

Mērogs:
 1:5

Datums:
 Janvāris 2019

Kods	Apraksts
------	----------

374	Jumta deformācijas šuves nosega, MJ1
-----	--------------------------------------



Metāla loksnes biezums 0,5; 0,6 mm
Pārklājums: tāds pats, kā paneļa pārklājums
Garums: 2,4 līdz 3,0 m

Loksnes platums 300

* Citi platumi ir iespējami pēc individuāla pieprasījuma

Kods	Apraksts
------	----------

375	Jumta deformācijas šuves nosega, MJ2
-----	--------------------------------------

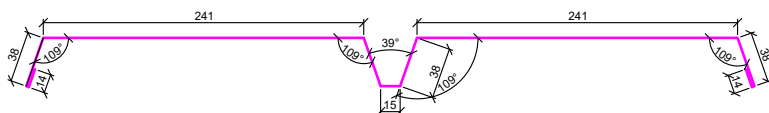

Metāla loksnes biezums 0,5; 0,6 mm
Pārklājums: tāds pats, kā paneļa pārklājums
Garums: 2,4 līdz 3,0 m

Loksnes platums 677

* Citi platumi ir iespējami pēc individuāla pieprasījuma

Autoritātes SIA TENAXPORS. Atļauts lietot SIA TENAXPORS ražoto materiālu montāžai.
 Projektējis ir atbildīgs par izstrādājuma veiksmīgu ieviešanu.



"TENAXPANEL" SIA
Spodribas iela 1, Dobeles, LV-3701, Latvija
Telefons: +371 63720957

Rasējuma numurs:
SP-451-2-IV

Nosaukums:

TENAX TR.
Deformācijas šuve - Variants 2 (Profili).

Izstrādājuma veids:
Jumts

Mērogs:
1:5

Datums:
Janvāris 2019

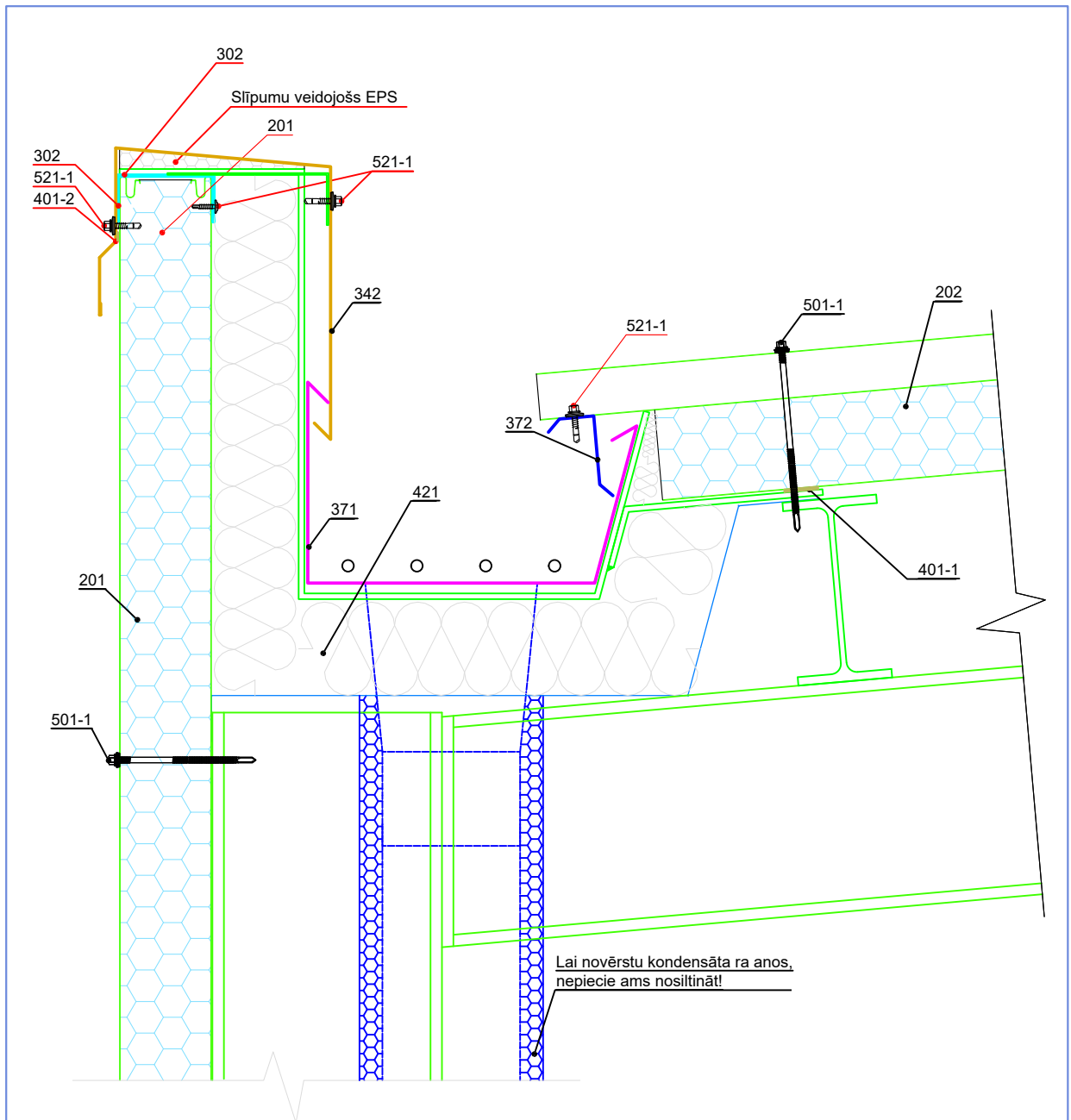

Kods	Apraksts
<input checked="" type="checkbox"/>	201 Sienas panelis TENAX W
<input checked="" type="checkbox"/>	202 Jumta panelis TENAX TR
<input type="checkbox"/>	302 Nesošais profils, UD
<input type="checkbox"/>	342 Parapeta uzlika iekšējai satekai, RF
<input type="checkbox"/>	371 Tekne, GU
<input type="checkbox"/>	372 Teknes lāsenis, GN
<input type="checkbox"/>	401-1 Bļīvējošā lente, pašlīmējoša no vienas puses, biezums t=3 mm, platums b=30 mm
<input type="checkbox"/>	401-2 Bļīvējošā lente, pašlīmējoša no vienas puses, biezums t=3 mm, platums b=9 mm
<input type="checkbox"/>	411-1 Neitrāls hermētiķis, caurspīdīgs
<input type="checkbox"/>	421 Minerālvate, loksnēs
<input type="checkbox"/>	501-1 Skrūves paneļu stiprināšanai, pašurbjošas, tērauda konstrukcijām ar biezumu līdz 12 mm
<input type="checkbox"/>	521-1 Skrūves nasegdetāļu montāžai pie paneļiem (c/c ≤ 500 mm)
<input checked="" type="checkbox"/>	Iekļauts piedāvājumā

Autoritātes SIA TENAXPANELS. Atļauts lietot SIA TENAXPANELS ražoto materiālu montāžai.
 Projektējis ir atbildīgs par izstrādājuma veiksmīgu ierīkošanu!



"TENAXPANEL" SIA
 Spodribas iela 1, Dobele, LV-3701, Latvija
 Telefons: +371 63720957

Rasējuma numurs:
 SP-452-1-lv

Nosaukums:

TENAX TR.
 Izolēta dzegas tekne.

Izstrādājuma veids:
 Jumts

Mērogs:
 1:5

Datums:
 Janvāris 2019

Kods	Apraksts
342	Parapeta uzlika iekšējai satekai, RF

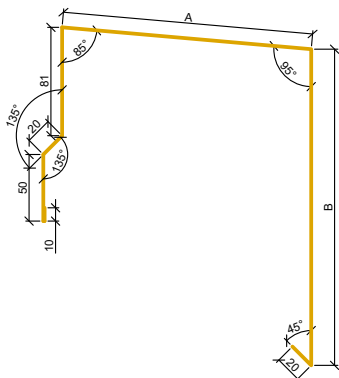

Metāla loksnes biezums 0,5; 0,6 mm
Pārklājums: tāds pats, kā paneļa pārklājums
Garums: 2,4 līdz 3,0 m
*A - dimensija atkarīga no parapeta un siltumizolācijas biezuma
*B - dimensija atkarīga no parapeta augstums

Kods	Apraksts
372	Teknes lāsenis, GN

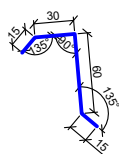

Metāla loksnes biezums 0,5; 0,6 mm
Pārklājums: tāds pats, kā paneļa pārklājums
Garums: 2,4 līdz 3,0 m
Loksnes platums 120
* Citi platumi ir iespējami pēc individuāla pieprasījuma

Kods	Apraksts
371	Tekne, GU

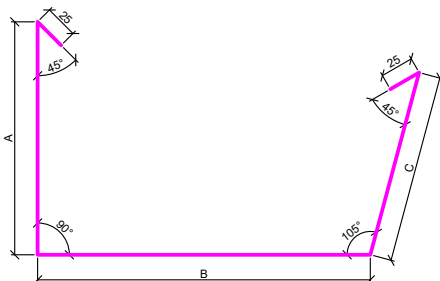

Metāla loksnes biezums 0,5; 0,6 mm
Pārklājums: tāds pats, kā paneļa pārklājums
Garums: 2,4 līdz 3,0 m
*A - dimensija atkarīga no parapeta augstuma
*B - dimensija atkarīga no teknes platuma
*C - dimensija atkarīga no jumta izolācijas biezuma

Autoritātes SIA TENAXPORS. Atļauts lietot SIA TENAXPORS ražoto materiālu montāžai.
Projektējis ir atbildīgs par izstrādājuma veiksmīgu ierīkošanu.



"TENAXPANEL" SIA
Spodribas iela 1, Dobele, LV-3701, Latvija
Telefons:+371 63720957

Rasējuma numurs:
SP-452-1-lv

Nosaukums:

TENAX TR.
Izolēta dzegas tekne. (Profili)

Izstrādājuma veids:
Jumts

Mērogs:
1:5

Datums:
Janvāris 2019

paneļu montāža laidumā

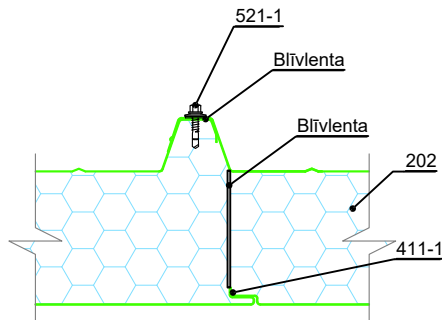

paneļu montāža virs balsta

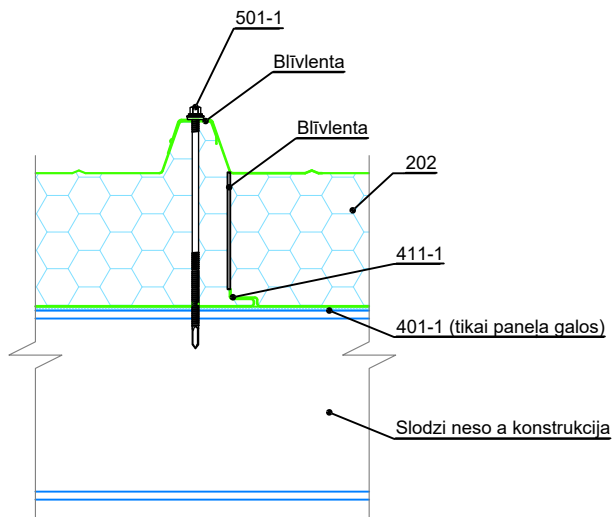

Autoritātes SIA TENAXPORS. Atļauts lietot SIA TENAXPORS ražoto materiālu montāžai.
 Projektējis ir atbildīgs par izstrādājuma veikšanu nosaukumā!

Kods	Apraksts
<input checked="" type="checkbox"/> 202	Jumta panelis TENAX TR
<input type="checkbox"/> 401-1	Blīvējošā lente, pašlīmējoša no vienas puses, biezums t=3 mm, platums b=30 mm
<input type="checkbox"/> 411-1	Neitrāls hermētiķis, caurspīdīgs
<input type="checkbox"/> 501-1	Skrūves paneļu stiprināšanai, pašurbjošas, tērauda konstrukcijām ar biezumu līdz 12 mm
<input type="checkbox"/> 521-1	Skrūves montāžas profilu stiprināšanai pie paneļiem, pašurbjošas (c/c ≤ 500 mm)
<input checked="" type="checkbox"/>	Iekļauts piedāvājumā



"TENAXPANEL" SIA
 Spodribas iela 1, Dobele, LV-3701, Latvija
 Telefons: +371 63720957

Nosaukums:

TENAX TR S12.
 Paneļu montāža laidumā un virs balsta. Panelis s250mm

Rasējuma numurs:
 SP-453-1-lv

Izstrādājuma veids:
 Jumts

Mērogs:
 1:5

Datums:
 Janvāris 2019

paneļu montāža laidumā

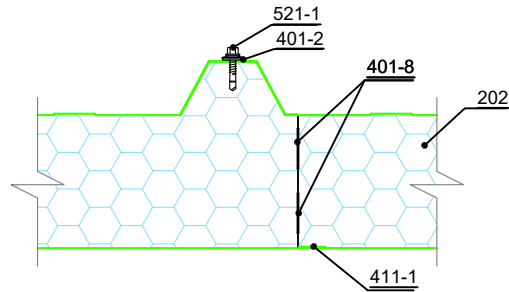

paneļu montāža virs balsta

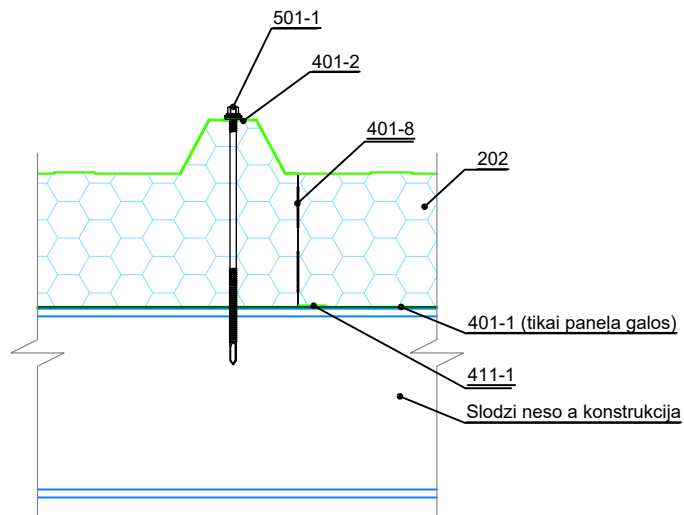

Kods	Apraksts
<input checked="" type="checkbox"/> 202	Jumta panelis TENAX TR
<input type="checkbox"/> 401-1	Bļivējošā lente, pašlīmējoša no vienas puses, biezums t=3 mm, platums b=30 mm
<input type="checkbox"/> 401-2	Bļivējošā lente, pašlīmējoša no vienas puses, biezums t=3 mm, platums b=9 mm
<input type="checkbox"/> 401-8	Poliuretāna putu pašlīmējošā lenta, biezums t=5 mm, platums b=40 mm
<input type="checkbox"/> 411-1	Neitrāls hermētiķis, caurspīdīgs
<input type="checkbox"/> 501-1	Skrūves paneļu stiprināšanai, pašurbjošas, tērauda konstrukcijām ar biezumu līdz 12 mm
<input type="checkbox"/> 521-1	Skrūves montāžas profilu stiprināšanai pie paneļiem, pašurbjošas (c/c ≤ 500 mm)
<input checked="" type="checkbox"/>	Iekļauts piedāvājumā

Autoritātes SIA TENAXPORS. Atļauts lietot SIA TENAXPORS ražoto materiālu montāžai.
 Projektējis ir atbildīgs par izstrādājumu veikšanu nosaukumā!



"TENAXPANEL" SIA
 Spodribas iela 1, Dobele, LV-3701, Latvija
 Telefons:+371 63720957

Nosaukums:

TENAX TR S10.
 Paneļu montāža laidumā un virs balsta. Panelis s330mm

Rasējuma numurs:
 SP-453-2-lv

Izstrādājuma veids:
 Jumts

Mērogs:
 1:5

Datums:
 Janvāris 2019

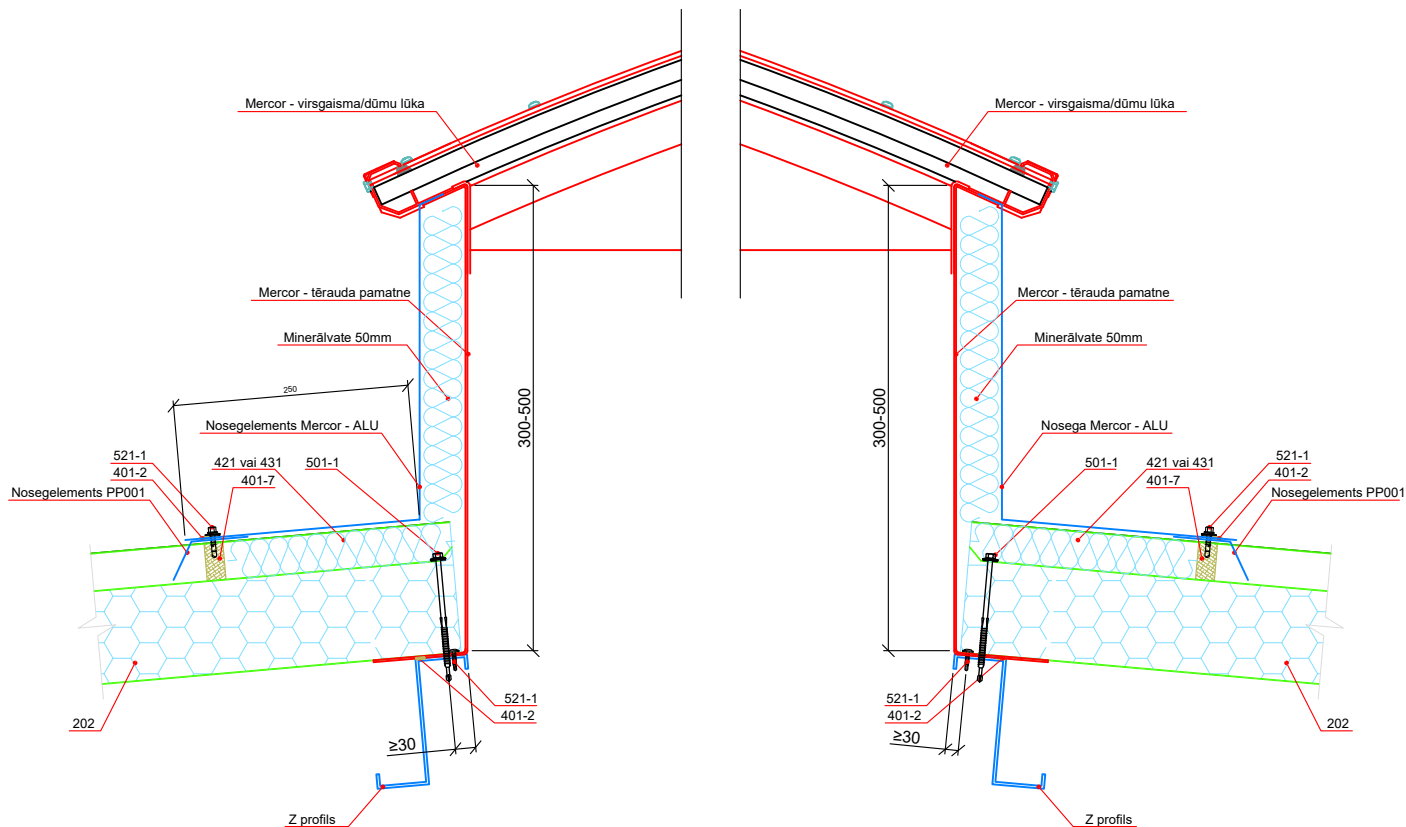



401-7 PU, EPS Kores blīvējums



Kods	Apraksts
<input checked="" type="checkbox"/> 202	Jumta panelis TENAX TR
<input type="checkbox"/> 401-2	Blīvējošā lente, pašlīmējoša no vienas puses, biezums t=3 mm, platums b=9 mm
<input type="checkbox"/> 401-7	PU, EPS Kores blīvējums
<input type="checkbox"/> 421	Minerālvate, loksneš
<input type="checkbox"/> 431	Montāžas putas
<input type="checkbox"/> 501-1	Skrūves paneļu stiprināšanai, pašurbjošas, tērauda konstrukcijām ar biezumu līdz 12 mm (c/c ≤ 500 mm)
<input type="checkbox"/> 521-1	Skrūves nosegdetaļu montāžai pie paneļiem (c/c ≤ 500 mm)
<input checked="" type="checkbox"/>	Iekļauts piedāvājumā

Autors: SIA TENAXPANELS. Adreša līdēt. SIA TENAXPANELS ražo materiālu montāžai.
 Projektājs: ar atbilstošu par izmēru veiktām izmaiņām.

 	"TENAXPANEL" SIA Spodribas iela 1, Dobele, LV-3701, Latvija Telefons: +371 63720957	Nosaukums: TENAX TR. Mercor Virsgaisma/ dūmu lūka	
	Rasējuma numurs: SP-454-1-lv	Izstrādājuma veids: Jumts	Mērogs: 1:5